



PASSION FOR POWER.

Új egységes
fogyasztásmérő szekrények
**direkt, csoportos és
áramváltós mérőhelyekhez**



További információk: www.hensel.hu

ENYMETER

Mi	Eddigi típusok		Új típus
	BASIC		
Egyedi direkt mérés			
Mi 72203-0, Mi 72203S-0, Mi 72302, Mi 72431-0, Mi 72431S-0, Mi 72433-0, Mi 72433S-0	HB1000, HB3000, HB1000-E, HB3000-E		HB3000-U
Mi 72431-0, 80 A	HB3008-E		HB3008-U
Mi 72460-0, Mi 72460S-0, Mi 72461-0, Mi 72461S-0, Mi 72861-0, Mi 72863-0	HB33K0, HB11KA, HB11KF, HB11KA-E, HB11KF-E, HB33KA-E, HB33KF-E		HB33K0-U
Mi 72432-0, Mi 72432S-0	HB10V0-E, HB10VL-E, HB30V0-E		HB30V0-U
Mi 74219, Mi 74219S, Mi 75209, Mi 75209S, Mi 75210, Mi 75210S	-		HBCSFDM-U
Mi 72213-0, Mi 72213S-0, Mi 72445-0, Mi 72445S-0	HB1012, HB3012, HB1012A-E, HB1012F-E, HB3012A-E, HB3012F-E		HB3012-U
-	HB1000FFD, HB3000FFD, HB1000FF-E, HB3000FF-E		HB3000F-U
-	HB1000FF8-E, HB3000FF8-E		HB3000F4-U, HB3000F4D-U
-	HB3008FF-E		HB3008F-U
Mi 72463-0, Mi 72864-0, Mi 72866-0	HB11KF24A-E, HB11KF24F-E, HB33KA12F-E, HB33KF24A-E, HB33KF24F-E		HB33K024-U
-	HB33K0FFD, HB33KAFF-E, HB33KAFFF-E, HB33KFFF-E, HB33KFFFF-E		HB33K0F-U
-	HB33KAFF8-E, HB33KAFFF8-E, HB33KFFF8-E, HB33KFFFF8-E		HB33K0F4-U, HB33K0F4D-U
-	HB3000FFEM, HB3000FFEM-E		HB3000FE-U
-	HB33K0FFEM, HB33K0FFEM-E		HB33K0FE-U
-	HB3000FFEM8-E		HB3000FE4-U, HB3000FE4D-U
-	HB33K0FFEM8-E		HB33K0FE4-U, HB33K0FE4D-U
Áramváltós mérés			
HÁFM-125,	-		HÁFM125-U, HÁFM 125E-U
HÁFM-125T	-		HÁFM125T-U, HÁFM125TE-U
HÁFM-250-250A, HÁFM-250.400-250A	-		HÁFM200-U, HÁFM200E-U, HÁFM200T-U, HÁFM200TE-U
HÁFM-400	-		HÁFM300-U, HÁFM300E-U, HÁFM300T-U, HÁFM300TE-U
HÁFM-630	-		HÁFM500B-U, HÁFM500BT-U, HÁFM500M-U, HÁFM500MT-U
Mi 72437-0, Mi 72437S-0	-		HÁFM3000-U
Csoportos mérés			
Mi-TEM	-		Csoportos mérés fejezet

ENYMETER fogyasztásmérő szekrények

MSZ EN 61439-2 (VDE 0660-600-2) szerint

- kombinálható szekrényrendszer
- védettség: IP 65
- polikarbonátból
- II. érintésvédelmi osztály 

Típus kiváltó táblázat	2
Egyedi direkt mérések	
Mérőhelyek, E.ON, ELMŰ, ÉMÁSZ, TITÁSZ területre	4 - 20
Szekrénymodulok, E.ON, ELMŰ, ÉMÁSZ, TITÁSZ területre	21 - 24
Csoportos mérések	
Komplett kialakítások, E.ON, ELMŰ, ÉMÁSZ, TITÁSZ, DÉMÁSZ területre	25 - 39
Szekrénymodulok, E.ON, ELMŰ, ÉMÁSZ, TITÁSZ, DÉMÁSZ területre	26 - 47
Áramváltós mérések	
Komplett kialakítások, E.ON, ELMŰ, ÉMÁSZ, TITÁSZ, DÉMÁSZ területre	48 - 57
Műszaki adatok	58 - 70
További információk: www.hensel.hu / Termékek	

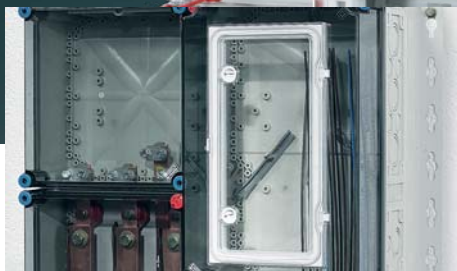

Egyedi direkt mérések

Mérőhelyek

E.ON, ELMŰ, ÉMÁSZ, TITÁSZ területre

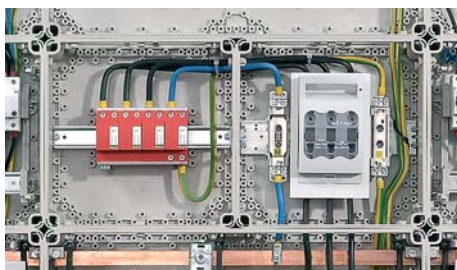

- Kikönytyítés nélküli, megerősített oldalfalak, ékes-csapos összeépítéshez
- Opcionálisan rendelhető tartozékok széles választéka
- II. érintésvédelmi osztály, 
- Védettség: IP 65
- Alapanyag: PC (polikarbonát)
- Színárnyalat: szürke, RAL 7035



HB3000-U

1 és 3 fázisú egy mérőhelyes fogyasztásmérő szekrény mindennapszaki és előrefizetős méréshez 63 A-ig
Mérőhelyek száma: 1



- Műanyag szerelőlemezrel
- Fedélzárás szerszámmal
- Kizárólagos őrizet alá vonásra előkészítve
- A szerelőlemez plombálási lehetőséggel
- Vízizsuga fedéllel
- Kikönnyítés nélküli megerősített oldalfalakkal, ékes-csapos összeépítéshez
- Beltéri és kültéri védett villamos szerelésekhez
- Fővezetéki kapocs, max. 35 mm², Cu/Al
- Mellékelt tartozékok: vezeték egységcsomag, fogyasztásmérő rögzítő csavarok

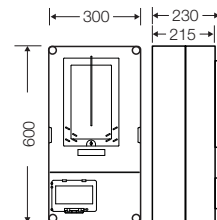

Névleges feszültség	$U_n = 400/230 \text{ V a.c.}$
Névleges szigetelési feszültség	$U_i = 690 \text{ V a.c.} / 1000 \text{ V d.c.}$
Áramkör névleges árama	$I_{nc} = 63 \text{ A}$
Max. beépítési mélység	191 mm
Rendszerengedély szám	HEN21.E001(HB3000-U)-Sz-M63 A



HB3012-U

1 és 3 fázisú egy mérőhelyes fogyasztásmérő szekrény mindennapszaki és előrefizetős méréshez 63 A-ig fogyasztói főelosztóval
Mérőhelyek száma: 1



- Műanyag szerelőlemezrel
- Fedélzárás szerszámmal
- Kizárólagos őrizet alá vonásra előkészítve
- A szerelőlemez plombálási lehetőséggel
- Vízizsuga fedéllel
- Kikönnyítés nélküli megerősített oldalfalakkal, ékes-csapos összeépítéshez
- Beltéri és kültéri védett villamos szerelésekhez
- Fővezetéki kapocs, max. 35 mm², Cu/Al
- Mellékelt tartozékok: vezeték egységcsomag, fogyasztásmérő rögzítő csavarok

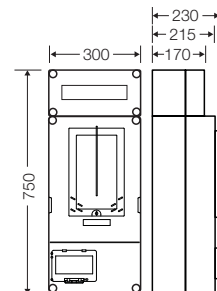

Névleges feszültség	$U_n = 400/230 \text{ V a.c.}$
Névleges szigetelési feszültség	$U_i = 690 \text{ V a.c.} / 1000 \text{ V d.c.}$
Áramkör névleges árama	$I_{nc} = 63 \text{ A}$
Max. beépítési mélység	191 mm
Rendszerengedély szám	HEN21.E006(HB3012-U)-Sz-M63 A / +



HB3000F-U

1 és 3 fázisú egy mérőhelyes fogyasztásmérő szekrény mindennapszaki és előrefizetős méréshez 63 A-ig
Mérőhelyek száma: 1
földkábeles csatlakozásra

- Műanyag szerelőlemezrel
- Fedélzárás szerszámmal
- Kizárólagos őrizet alá vonásra előkészítve
- A szerelőlemez plombálási lehetőséggel
- Kikönnnyítés nélküli megerősített oldalfalakkal, ékes-csapos összeépítéshez
- Beltéri és kültéri védett villamos szerelésekhez
- Fővezetési kapocs, max. 50 mm², Cu/Al
- Mellékelt tartozékok: vezeték egységcsomag, fogyasztásmérő rögzítő csavarok
- Földkábelrel történő csatlakozásra

Névleges feszültség	$U_n = 400/230 \text{ V a.c.}$
Névleges szigetelési feszültség	$U_i = 690 \text{ V a.c.} / 1000 \text{ V d.c.}$
Áramkör névleges árama	$I_{nc} = 63 \text{ A}$
Max. beépítési mélység	191 mm
Rendszerengedély szám	HEN21.E007(HB3000F-U)-K-M63 A

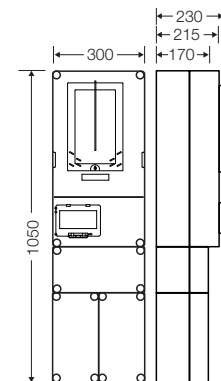

HB3000F4-U

1 és 3 fázisú egy mérőhelyes fogyasztásmérő szekrény mindennapszaki és előrefizetős méréshez 63 A-ig
Mérőhelyek száma: 1
földkábeles csatlakozásra, dugaszolóaljzatos csatlakozás kiépítési lehetőséggel

- Műanyag szerelőlemezrel
- Fedélzárás szerszámmal
- Kizárólagos őrizet alá vonásra előkészítve
- A szerelőlemez plombálási lehetőséggel
- Kikönnnyítés nélküli megerősített oldalfalakkal, ékes-csapos összeépítéshez
- Beltéri és kültéri védett villamos szerelésekhez
- Fővezetési kapocs, max. 50 mm², Cu/Al
- Mellékelt tartozékok: vezeték egységcsomag, fogyasztásmérő rögzítő csavarok
- Földkábelrel történő csatlakozásra
- 4 modul hely moduláris készülékek számára

Névleges feszültség	$U_n = 400/230 \text{ V a.c.}$
Névleges szigetelési feszültség	$U_i = 690 \text{ V a.c.} / 1000 \text{ V d.c.}$
Áramkör névleges árama	$I_{nc} = 63 \text{ A}$
Max. beépítési mélység	191 mm
Rendszerengedély szám	HEN21.E008(HB3000F4-U)-K-M63 A

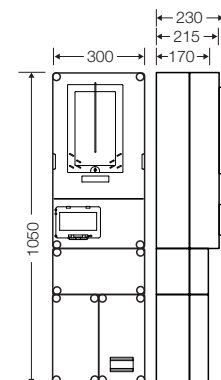



HB3000F4D-U

1 és 3 fázisú egy mérőhelyes fogyasztásmérő szekrény mindennapszaki és előrefizetős méréshez 63 A-ig
Mérőhelyek száma: 1
földkábeles csatlakozásra, kiépített dugaszolóaljzatos csatlakozással

- Műanyag szerelőlemezzel
- Fedélzárás szerszámmal
- Kizárólagos őrizet alá vonásra előkészítve
- A szerelőlemez plombálási lehetőséggel
- Kikönnyítés nélküli megerősített oldalfalakkal, ékes-csapos összeépítéshez
- Beltéri és kültéri védett villamos szerelésekhez
- Fővezetéki kapocs, max. 50 mm², Cu/Al
- Mellékelt tartozékok: vezeték egységcsomag, fogyasztásmérő rögzítő csavarok
- Földkábellel történő csatlakozásra
- Kombi áramvédő kapcsolóval, túlfeszültségvédelemmel és 1x16A SCHUKO dugaszolóaljzattal

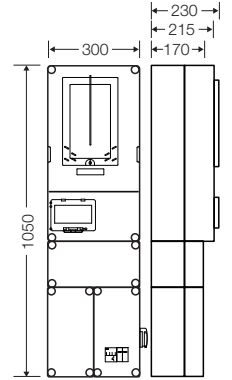

Névleges feszültség	$U_n = 400/230 \text{ V a.c.}$
Névleges szigetelési feszültség	$U_i = 690 \text{ V a.c.} / 1000 \text{ V d.c.}$
Áramkör névleges árama	$I_{nc} = 63 \text{ A}$
Max. beépítési mélység	191 mm
Rendszerengedély szám	HEN20.E009(HB3000F4D-U)-K-M63 A



HB3000FE-U

1 és 3 fázisú egy mérőhelyes fogyasztásmérő szekrény mindennapszaki és előrefizetős méréshez 63 A-ig
Mérőhelyek száma: 1
földkábeles csatlakozásra, kültéri alkalmazásra

- Műanyag szerelőlemezzel
- Fedélzárás szerszámmal
- Kizárólagos őrizet alá vonásra előkészítve
- A szerelőlemez plombálási lehetőséggel
- Kikönnyítés nélküli megerősített oldalfalakkal, ékes-csapos összeépítéshez
- Szabadtéri villamos szerelésekhez
- Fővezetéki kapocs, max. 50 mm², Cu/Al
- Mellékelt tartozékok: vezeték egységcsomag, fogyasztásmérő rögzítő csavarok
- Földkábellel történő csatlakozásra
- EMITER leásható szekrényben

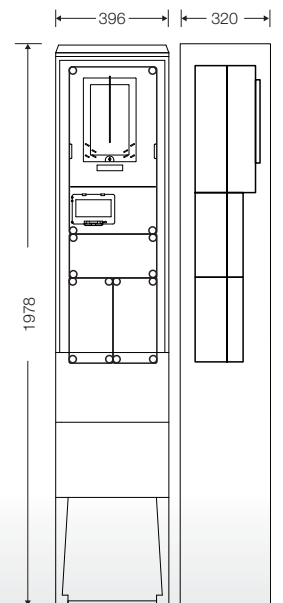

Névleges feszültség	$U_n = 400/230 \text{ V a.c.}$
Névleges szigetelési feszültség	$U_i = 690 \text{ V a.c.} / 1000 \text{ V d.c.}$
Áramkör névleges árama	$I_{nc} = 63 \text{ A}$
Max. beépítési mélység	191 mm
Rendszerengedély szám	HEN21.ES081(HB3000FE-U)-K-M63 A

Egyedi direkt mérések

Mérőhelyek száma: 1

E.ON, ELMŰ, ÉMÁSZ, TITÁSZ területre



HB3000FE4-U

1 és 3 fázisú egy mérőhelyes fogyasztásmérő szekrény mindennapszaki és előrefizetős méréshez 63 A-ig

Mérőhelyek száma: 1

földkábeles csatlakozásra, dugaszolóaljzatos csatlakozás kiépítési lehetőséggel, kültéri alkalmazásra

- Műanyag szerelőlemezzel
- Fedélzárás szerszámmal
- Kizárólagos őrizet alá vonásra előkészítve
- A szerelőlemez plombálási lehetőséggel
- Kikönnnyítés nélküli megerősített oldalfalakkal, ékes-csapos összeépítéshez
- Szabadtéri villamos szerelésekhez
- Fővezetéki kapocs, max. 50 mm², Cu/Al
- Mellékelt tartozékok: vezeték egységcsomag, fogyasztásmérő rögzítő csavarok
- Földkábellel történő csatlakozásra
- EMITER leásható szekrényben
- 4 modul hely moduláris készülékek számára

Névleges feszültség	$U_n = 400/230 \text{ V a.c.}$
Névleges szigetelési feszültség	$U_i = 690 \text{ V a.c.} / 1000 \text{ V d.c.}$
Áramkör névleges árama	$I_{nc} = 63 \text{ A}$
Max. beépítési mélység	191 mm
Rendszerengedély szám	HEN21.ES083(HB3000FE4-U)-K-M63 A

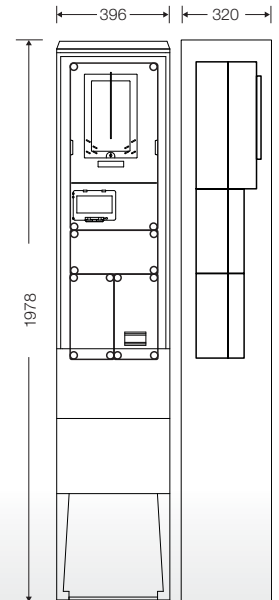

HB3000FE4D-U

1 és 3 fázisú egy mérőhelyes fogyasztásmérő szekrény mindennapszaki és előrefizetős méréshez 63 A-ig

Mérőhelyek száma: 1

földkábeles csatlakozásra, kiépített dugaszolóaljzatos csatlakozással, kültéri alkalmazásra

- Műanyag szerelőlemezzel
- Fedélzárás szerszámmal
- Kizárólagos őrizet alá vonásra előkészítve
- A szerelőlemez plombálási lehetőséggel
- Kikönnnyítés nélküli megerősített oldalfalakkal, ékes-csapos összeépítéshez
- Szabadtéri villamos szerelésekhez
- Fővezetéki kapocs, max. 50 mm², Cu/Al
- Mellékelt tartozékok: vezeték egységcsomag, fogyasztásmérő rögzítő csavarok
- Földkábellel történő csatlakozásra
- EMITER leásható szekrényben
- Kombi áramvédő kapcsolóval, túlfeszültségvédelemmel és 1x16A SCHUKO dugaszolóaljzattal

Névleges feszültség	$U_n = 400/230 \text{ V a.c.}$
Névleges szigetelési feszültség	$U_i = 690 \text{ V a.c.} / 1000 \text{ V d.c.}$
Áramkör névleges árama	$I_{nc} = 63 \text{ A}$
Max. beépítési mélység	191 mm
Rendszerengedély szám	HEN21.ES084(HB3000FE4D-U)-K-M63 A Tf

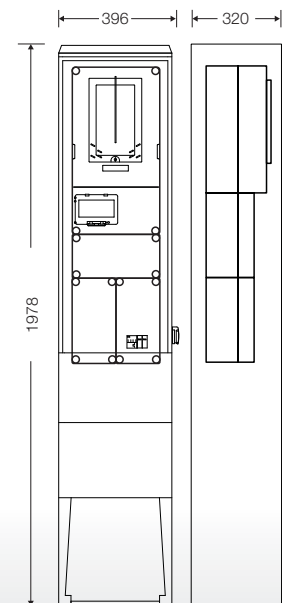



HB30V0-U

1 és 3 fázisú egy mérőhelyes fogyasztásmérő szekrény
vezérelt 32 A / H-tarifa (63 A) méréshez
Mérőhelyek száma: 1

- Műanyag szerelőlemezrel
- Fedélzárás szerszámmal
- Kizárólagos őrizet alá vonásra előkészítve
- A szerelőlemez plombálási lehetőséggel
- Víztisztá fedéllel
- Kikönnyítés nélküli megerősített oldalfalakkal, ékes-csapos összeépítéshez
- Beltéri és kültéri védett villamos szerelésekhez

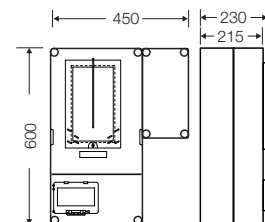

Névleges feszültség	$U_n = 400/230 \text{ V a.c.}$
Névleges szigetelési feszültség	$U_i = 690 \text{ V a.c.} / 1000 \text{ V d.c.}$
Áramkör névleges árama	$I_{nc} = 32 \text{ A}$
Max. beépítési mélység	146 mm
Rendszerengedély szám	HEN21.E004(HB30V0-U)-Sz-V32 A



HB30VM-U

1 és 3 fázisú egy mérőhelyes fogyasztásmérő szekrény
vezérelt / H-tarifás méréshez, 63 A-ig
Mérőhelyek száma: 1

- Műanyag szerelőlemezrel
- Fedélzárás szerszámmal
- Kizárólagos őrizet alá vonásra előkészítve
- A szerelőlemez plombálási lehetőséggel
- Víztisztá fedéllel
- Kikönnyítés nélküli megerősített oldalfalakkal, ékes-csapos összeépítéshez
- Beltéri és kültéri védett villamos szerelésekhez

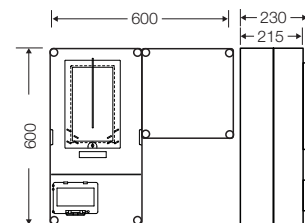

Névleges feszültség	$U_n = 400/230 \text{ V a.c.}$
Névleges szigetelési feszültség	$U_i = 690 \text{ V a.c.} / 1000 \text{ V d.c.}$
Áramkör névleges árama	$I_{nc} = 63 \text{ A}$
Max. beépítési mélység	191 mm
Rendszerengedély szám	HEN21.E011(HB30VM-U)-Sz-V63 A



HB3008-U

1 és 3 fázisú egy mérőhelyes fogyasztásmérő szekrény mindennapszaki és előrefizetős méréshez 80 A-ig
Mérőhelyek száma: 1

- Műanyag szerelőlemezrel
- Fedélzárás szerszámmal
- Kizárólagos őrizet alá vonásra előkészítve
- A szerelőlemez plombálási lehetőséggel
- Víztisztá fedéllel
- Kikönnyítés nélküli megerősített oldalfalakkal, ékes-csapos összeépítéshez
- Beltéri és kültéri védett villamos szerelésekhez
- Fővezetéki kapocs, max. 35 mm², Cu/Al
- Mellékelt tartozékok: vezeték egységcsomag, fogyasztásmérő rögzítő csavarok

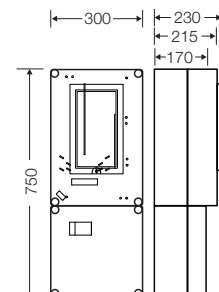

Névleges feszültség	$U_n = 400/230 \text{ V a.c.}$
Névleges szigetelési feszültség	$U_i = 690 \text{ V a.c.} / 1000 \text{ V d.c.}$
Áramkör névleges árama	$I_{nc} = 80 \text{ A}$
Max. beépítési mélység	191 mm
Rendszerengedély szám	HEN21.E002(HB3008-U)-Sz-M63.80 A



HB3008F-U

1 és 3 fázisú egy mérőhelyes fogyasztásmérő szekrény mindennapszaki és előrefizetős méréshez 80 A-ig
Mérőhelyek száma: 1
földkábeles csatlakozásra

- Műanyag szerelőlemezrel
- Fedélzárás szerszámmal
- Kizárólagos őrizet alá vonásra előkészítve
- A szerelőlemez plombálási lehetőséggel
- Víztisztá fedéllel
- Kikönnyítés nélküli megerősített oldalfalakkal, ékes-csapos összeépítéshez
- Beltéri és kültéri védett villamos szerelésekhez
- Fővezetéki kapocs, max. 50 mm², Cu/Al
- Mellékelt tartozékok: vezeték egységcsomag, fogyasztásmérő rögzítő csavarok
- Földkábellel történő csatlakozásra

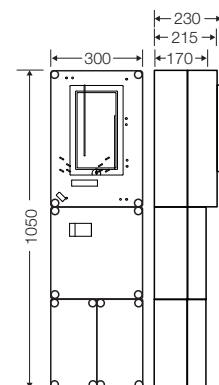

Névleges feszültség	$U_n = 400/230 \text{ V a.c.}$
Névleges szigetelési feszültség	$U_i = 690 \text{ V a.c.} / 1000 \text{ V d.c.}$
Áramkör névleges árama	$I_{nc} = 80 \text{ A}$
Max. beépítési mélység	191 mm
Rendszerengedély szám	HEN21.E010(HB3008F-U)-K-M63.80 A

Egyedi direkt mérések

Mérőhelyek száma: 1

E.ON, ELMŰ, ÉMÁSZ, TITÁSZ területre

HB3008FE-U

1 és 3 fázisú egy mérőhelyes fogyasztásmérő szekrény

mindennapszaki és előrefizetős méréshez 80 A-ig

Mérőhelyek száma: 1

földkábeles csatlakozásra, kültéri alkalmazásra

- Műanyag szerelőlemezzel
- Fedélzárás szerszámmal
- Kizárólagos őrizet alá vonásra előkészítve
- A szerelőlemez plombálási lehetőséggel
- Kikönnnyítés nélküli megerősített oldalfalakkal, ékes-csapos összeépítéshez
- Szabadtéri villamos szerelésekhez
- Fővezetéki kapocs, max. 50 mm², Cu/Al
- Mellékelt tartozékok: vezeték egységcsomag, fogyasztásmérő rögzítő csavarok
- Földkábelrel történő csatlakozásra
- EMITER leásható szekrényben

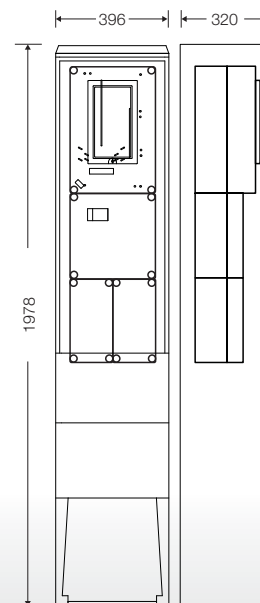

Névleges feszültség	$U_n = 400/230 \text{ V a.c.}$
Névleges szigetelési feszültség	$U_i = 690 \text{ V a.c.} / 1000 \text{ V d.c.}$
Áramkör névleges árama	$I_{nc} = 80 \text{ A}$
Max. beépítési mélység	191 mm
Rendszerengedély szám	HEN21.ES090(HB3008FE-U)- K-M63.80 A



HB33K0-U

1 és 3 fázisú két mérőhelyes fogyasztásmérő szekrény mindennapszaki (80 A) és vezérelt (32 A) / H-tarifa (63 A) méréshez
Mérőhelyek száma: 2

- Műanyag szerelőlemezzel
- Fedélzárás szerszámmal
- Kizárólagos őrizet alá vonásra előkészítve
- A szerelőlemez plombálási lehetőséggel
- Kikönyvités nélküli megerősített oldalfalakkal, ékes-csapos összeépítéshez
- Beltéri és kültéri védett villamos szerelésekhez
- Fővezetéki kapocs, max. 35 mm², Cu/Al
- Mellékelt tartozékok: vezeték egységcsomag, fogyasztásmérő rögzítő csavarok

Névleges feszültség	$U_n = 400/230 \text{ V a.c.}$
Névleges szigetelési feszültség	$U_i = 690 \text{ V a.c.} / 1000 \text{ V d.c.}$
Áramkör névleges árama	$I_{nc} = 80 \text{ A}$
Max. beépítési mélység	231 mm
Rendszerengedély szám	HEN21.E003(HB33K0-U)-Sz-M63.80 A-V32 A

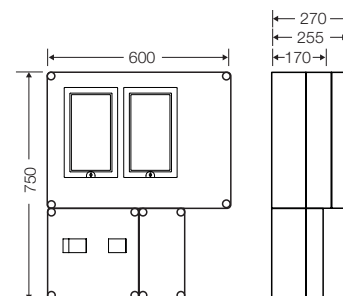

HB33K024-U

1 és 3 fázisú két mérőhelyes fogyasztásmérő szekrény mindennapszaki (80 A) és vezérelt (32 A) / H-tarifa (63 A) méréshez
Mérőhelyek száma: 2
fogyasztói főelosztóval

- Műanyag szerelőlemezzel
- Fedélzárás szerszámmal
- Kizárólagos őrizet alá vonásra előkészítve
- A szerelőlemez plombálási lehetőséggel
- Kikönyvités nélküli megerősített oldalfalakkal, ékes-csapos összeépítéshez
- Beltéri és kültéri védett villamos szerelésekhez
- Fővezetéki kapocs, max. 35 mm², Cu/Al
- Mellékelt tartozékok: vezeték egységcsomag, fogyasztásmérő rögzítő csavarok

Névleges feszültség	$U_n = 400/230 \text{ V a.c.}$
Névleges szigetelési feszültség	$U_i = 690 \text{ V a.c.} / 1000 \text{ V d.c.}$
Áramkör névleges árama	$I_{nc} = 80 \text{ A}$
Max. beépítési mélység	231 mm
Rendszerengedély szám	HEN21.E012(HB33K024-U)-Sz-M63.80 A-V32 A / +

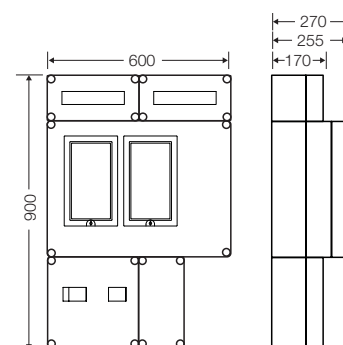



HB33K0F-U

1 és 3 fázisú két mérőhelyes fogyasztásmérő szekrény mindennapszaki (80 A) és vezérelt (32 A) / H-tarifa (63 A) méréshez
Mérőhelyek száma: 2
földkábeles csatlakozásra



- Műanyag szerelőlemezzel
- Fedélzárás szerszámmal
- Kizárólagos őrizet alá vonásra előkészítve
- A szerelőlemez plombálási lehetőséggel
- Kikönnyítés nélküli megerősített oldalfalakkal, ékes-csapos összeépítéshez
- Beltéri és kültéri védett villamos szerelésekhez
- Fővezetéki kapocs, max. 50 mm², Cu/Al
- Mellékelt tartozékok: vezeték egységcsomag, fogyasztásmérő rögzítő csavarok
- Földkábellel történő csatlakozásra

Névleges feszültség	$U_n = 400/230 \text{ V a.c.}$
Névleges szigetelési feszültség	$U_i = 690 \text{ V a.c.} / 1000 \text{ V d.c.}$
Áramkör névleges árama	$I_{nc} = 80 \text{ A}$
Max. beépítési mélység	231 mm
Rendszerengedély szám	HEN21.E013(HB33K0F-U)-K-M63.80 A-V32 A

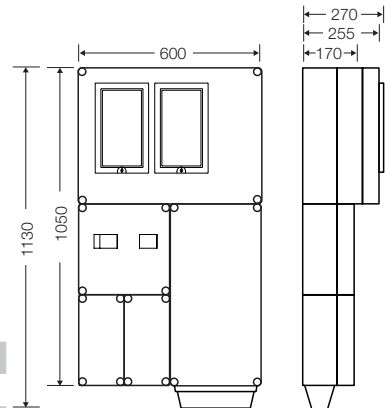

HB33K0F4-U

1 és 3 fázisú két mérőhelyes fogyasztásmérő szekrény mindennapszaki (80 A) és vezérelt (32 A) / H-tarifa (63 A) méréshez
Mérőhelyek száma: 2
földkábeles csatlakozásra, dugaszolóaljzatos csatlakozás kiépítési lehetőséggel



- Műanyag szerelőlemezzel
- Fedélzárás szerszámmal
- Kizárólagos őrizet alá vonásra előkészítve
- A szerelőlemez plombálási lehetőséggel
- Kikönnyítés nélküli megerősített oldalfalakkal, ékes-csapos összeépítéshez
- Beltéri és kültéri védett villamos szerelésekhez
- Fővezetéki kapocs, max. 50 mm², Cu/Al
- Mellékelt tartozékok: vezeték egységcsomag, fogyasztásmérő rögzítő csavarok
- Földkábellel történő csatlakozásra
- 4 modul hely moduláris készülékek számára

Névleges feszültség	$U_n = 400/230 \text{ V a.c.}$
Névleges szigetelési feszültség	$U_i = 690 \text{ V a.c.} / 1000 \text{ V d.c.}$
Áramkör névleges árama	$I_{nc} = 80 \text{ A}$
Max. beépítési mélység	231 mm
Rendszerengedély szám	HEN21.E014(HB33K0F4-U)-K-M63.80 A-V32 A

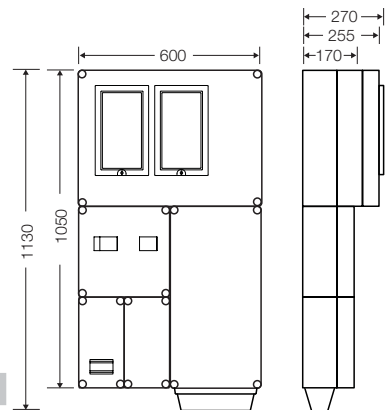



HB33K0F4D-U

1 és 3 fázisú két mérőhelyes fogyasztásmérő szekrény mindennapszaki (80 A) és vezérelt (32 A) / H-tarifa (63 A) méréshez
Mérőhelyek száma: 2
földkábeles csatlakozásra, kiépített dugaszolóaljzatos csatlakozással



- Műanyag szerelőlemezzel
- Fedélzárás szerszámmal
- Kizárólagos őrizet alá vonásra előkészítve
- A szerelőlemez plombálási lehetőséggel
- Kikönnnyítés nélküli megerősített oldalfalakkal, ékes-csapos összeépítéshez
- Beltéri és kültéri védett villamos szerelésekhez
- Fővezetéki kapocs, max. 50 mm², Cu/Al
- Mellékelt tartozékok: vezeték egységcsomag, fogyasztásmérő rögzítő csavarok
- Földkábellel történő csatlakozásra
- Kombi áramvédő kapcsolóval, túlfeszültségvédelemmel és 1x16A SCHUKO dugaszolóaljzattal

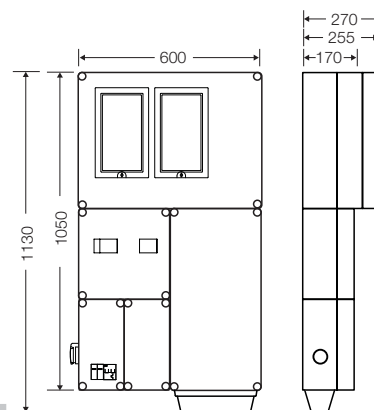

Névleges feszültség	$U_n = 400/230 \text{ V a.c.}$
Névleges szigetelési feszültség	$U_i = 690 \text{ V a.c.} / 1000 \text{ V d.c.}$
Áramkör névleges árama	$I_{nc} = 80 \text{ A}$
Max. beépítési mélység	231 mm
Rendszerengedély szám	HEN21.E015(HB33K0F4D-U)-K-M63.80 A-V32 A Tf



HB33K0FE-U

1 és 3 fázisú két mérőhelyes fogyasztásmérő szekrény mindennapszaki (80 A) és vezérelt (32 A) / H-tarifa (63 A) méréshez
Mérőhelyek száma: 2
földkábeles csatlakozásra, kültéri alkalmazásra



- Műanyag szerelőlemezzel
- Fedélzárás szerszámmal
- Kizárólagos őrizet alá vonásra előkészítve
- A szerelőlemez plombálási lehetőséggel
- Kikönnnyítés nélküli megerősített oldalfalakkal, ékes-csapos összeépítéshez
- Szabadtéri villamos szerelésekhez
- Fővezetési kapocs, max. 50 mm², Cu/Al
- Mellékelt tartozékok: vezeték egységcsomag, fogyasztásmérő rögzítő csavarok
- Földkábellel történő csatlakozásra
- EMITER leásható szekrényben

Névleges feszültség	$U_n = 400/230 \text{ V a.c.}$
Névleges szigetelési feszültség	$U_i = 690 \text{ V a.c.} / 1000 \text{ V d.c.}$
Áramkör névleges árama	$I_{nc} = 80 \text{ A}$
Max. beépítési mélység	231 mm
Rendszerengedély szám	HEN21.ES082(HB33K0FE-U)-K-M63.80 A-V32 A

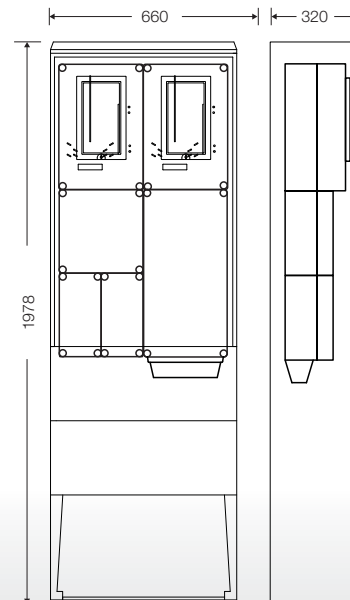

HB33K0FE4-U

1 és 3 fázisú két mérőhelyes fogyasztásmérő szekrény mindennapszaki (80 A) és vezérelt (32 A) / H-tarifa (63 A) méréshez
Mérőhelyek száma: 2
földkábeles csatlakozásra, dugaszolóaljzatos csatlakozás kiépítési lehetőséggel, kültéri alkalmazásra



- Műanyag szerelőlemezzel
- Fedélzárás szerszámmal
- Kizárólagos őrizet alá vonásra előkészítve
- A szerelőlemez plombálási lehetőséggel
- Kikönnnyítés nélküli megerősített oldalfalakkal, ékes-csapos összeépítéshez
- Szabadtéri villamos szerelésekhez
- Fővezetési kapocs, max. 50 mm², Cu/Al
- Mellékelt tartozékok: vezeték egységcsomag, fogyasztásmérő rögzítő csavarok
- Földkábellel történő csatlakozásra
- EMITER leásható szekrényben
- 4 modul hely moduláris készülékek számára

Névleges feszültség	$U_n = 400/230 \text{ V a.c.}$
Névleges szigetelési feszültség	$U_i = 690 \text{ V a.c.} / 1000 \text{ V d.c.}$
Áramkör névleges árama	$I_{nc} = 80 \text{ A}$
Max. beépítési mélység	231 mm
Rendszerengedély szám	HEN21.ES085(HB33K0FE4-U)-K-M63.80 A-V32 A

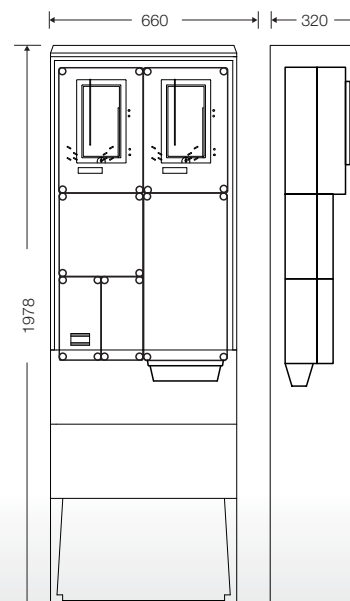



HB33K0FE4D-U

1 és 3 fázisú két mérőhelyes fogyasztásmérő szekrény mindennapszaki (80 A) és vezérelt (32 A) / H-tarifa (63 A) méréshez
MÉRŐHELYEK SZÁMA: 2
földkábeles csatlakozásra, kiépített dugaszolóaljzatos csatlakozással, kültéri alkalmazásra



- Műanyag szerelőlemezrel
- Fedélzárás szerszámmal
- Kizárólagos őrizet alá vonásra előkészítve
- A szerelőlemez plombálási lehetőséggel
- Kikönnyítés nélküli megerősített oldalfalakkal, ékes-csapos összeépítéshez
- Szabadtéri villamos szerelésekhez
- Fővezetéki kapocs, max. 50 mm², Cu/Al
- Mellékelt tartozékok: vezeték egységcsomag, fogyasztásmérő rögzítő csavarok
- Földkábelrel történő csatlakozásra
- EMITER leásható szekrényben
- Kombi áramvédő kapcsolóval, túlfeszültségvédelemmel és 1x16A SCHUKO dugaszolóaljzattal

Névleges feszültség	$U_n = 400/230 \text{ V a.c.}$
Névleges szigetelési feszültség	$U_i = 690 \text{ V a.c.} / 1000 \text{ V d.c.}$
Áramkör névleges árama	$I_{nc} = 80 \text{ A}$
Max. beépítési mélység	231 mm
Rendszerengedély szám	HEN21.ES086(HB33K0FE4D-U)-K-M63.80 A-V32 A Tf

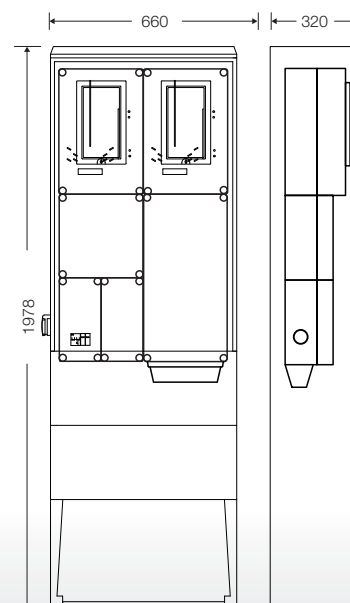



HB333KF-U

1 és 3 fázisú három mérőhelyes fogyasztásmérő szekrény mindennapszaki (80 A), vezérelt (32 A) és H-tarifa (63 A) méréshez

Mérőhelyek száma: 3
földkábeles csatlakozásra

- Műanyag szerelőlemezzel
- Fedélzárás szerszámmal
- Kizárólagos őrizet alá vonásra előkészítve
- A szerelőlemez plombálási lehetőséggel
- Kikönnnyítés nélküli megerősített oldalfalakkal, ékes-csapos összeépítéshez
- Beltéri és kültéri védett villamos szerelésekhez
- Fővezetési kapocs, max. 70 mm², Cu/Al
- Előre huzalozva
- Mellékelt tartozékok: vezeték egységcsomag, fogyasztásmérő rögzítő csavarok
- Földkábellel történő csatlakozásra

Névleges feszültség	$U_n = 400/230 \text{ V a.c.}$
Névleges szigetelési feszültség	$U_i = 690 \text{ V a.c.} / 1000 \text{ V d.c.}$
Áramkör névleges árama	$I_{nc} = 80 \text{ A}$
Max. beépítési mélység	231 mm
Rendszerengedély szám	HEN21.E016(HB333KF-U)- K-M63.80 A-V32 A-H63 A

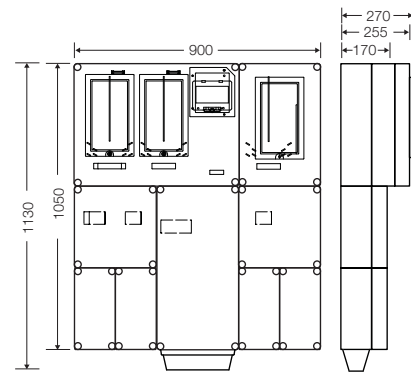

HB333KF4-U

1 és 3 fázisú három mérőhelyes fogyasztásmérő szekrény mindennapszaki (80 A), vezérelt (32 A) és H-tarifa (63 A) méréshez

Mérőhelyek száma: 3
földkábeles csatlakozásra, dugaszolóaljzatos csatlakozás kiépítési lehetőséggel

- Műanyag szerelőlemezzel
- Fedélzárás szerszámmal
- Kizárólagos őrizet alá vonásra előkészítve
- A szerelőlemez plombálási lehetőséggel
- Kikönnnyítés nélküli megerősített oldalfalakkal, ékes-csapos összeépítéshez
- Beltéri és kültéri védett villamos szerelésekhez
- Fővezetési kapocs, max. 70 mm², Cu/Al
- Előre huzalozva
- Mellékelt tartozékok: vezeték egységcsomag, fogyasztásmérő rögzítő csavarok
- Földkábellel történő csatlakozásra
- 4 modul hely moduláris készülékek számára

Névleges feszültség	$U_n = 400/230 \text{ V a.c.}$
Névleges szigetelési feszültség	$U_i = 690 \text{ V a.c.} / 1000 \text{ V d.c.}$
Áramkör névleges árama	$I_{nc} = 80 \text{ A}$
Max. beépítési mélység	231 mm
Rendszerengedély szám	HEN21.E017(HB333KF4-U)- K-M63.80 A-V32 A-H63 A

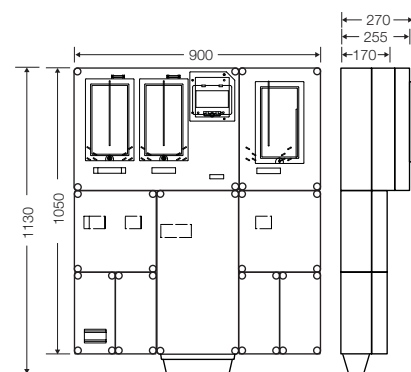



HB333KF4D-U

1 és 3 fázisú három mérőhelyes fogyasztásmérő szekrény mindennapszaki (80 A), vezérelt (32 A) és H-tarifa (63 A) méréshez
Mérőhelyek száma: 3
földkábeles csatlakozásra, kiépített dugaszolóaljzatos csatlakozással



- Műanyag szerelőlemezrel
- Fedélzárás szerszámmal
- Kizárólagos őrizet alá vonásra előkészítve
- A szerelőlemez plombálási lehetőséggel
- Kikönnnyítés nélküli megerősített oldalfalakkal, ékes-csapos összeépítéshez
- Beltéri és kültéri védett villamos szerelésekhez
- Fővezetési kapocs, max. 70 mm², Cu/Al
- Előre huzalozva
- Mellékelt tartozékok: vezeték egységcsomag, fogyasztásmérő rögzítő csavarok
- Földkábellel történő csatlakozásra
- Kombi áramvédő kapcsolóval, túlfeszültségvédelemmel és 1x16A SCHUKO dugaszolóaljzattal

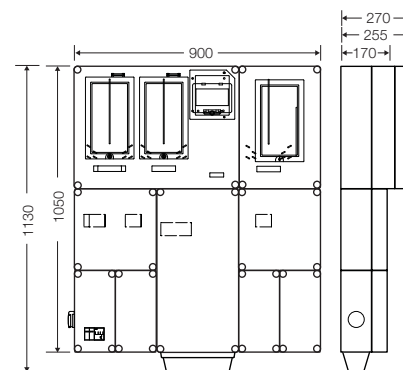

Névleges feszültség	$U_n = 400/230 \text{ V a.c.}$
Névleges szigetelési feszültség	$U_i = 690 \text{ V a.c.} / 1000 \text{ V d.c.}$
Áramkör névleges árama	$I_{nc} = 80 \text{ A}$
Max. beépítési mélység	231 mm
Rendszerengedély szám	HEN21.E018(HB333KF4D-U)- K-M63.80 A-V32 A-H63 A Tf



HB333KFE-U

1 és 3 fázisú három mérőhelyes fogyasztásmérő szekrény mindennapszaki (80 A), vezérelt (32 A) és H-tarifa (63 A) méréshez
Mérőhelyek száma: 3
földkábeles csatlakozásra, kültéri alkalmazásra



- Műanyag szerelőlemezzel
- Fedélzárás szerszámmal
- Kizárólagos őrizet alá vonásra előkészítve
- A szerelőlemez plombálási lehetőséggel
- Kikönnyítés nélküli megerősített oldalfalakkal, ékes-csapos összeépítéshez
- Szabadtéri villamos szerelésekhez
- Fővezetési kapocs, max. 70 mm², Cu/Al
- Előre huzalozva
- Mellékelt tartozékok: vezeték egységcsomag, fogyasztásmérő rögzítő csavarok
- Földkábellel történő csatlakozásra
- EMITER leásható szekrényben

Névleges feszültség	$U_n = 400/230 \text{ V a.c.}$
Névleges szigetelési feszültség	$U_i = 690 \text{ V a.c.} / 1000 \text{ V d.c.}$
Áramkör névleges árama	$I_{nc} = 80 \text{ A}$
Max. beépítési mélység	231 mm
Rendszerengedély szám	HEN21.ES087(HB333KFE-U)- K-M63.80 A-V32 A-H63 A

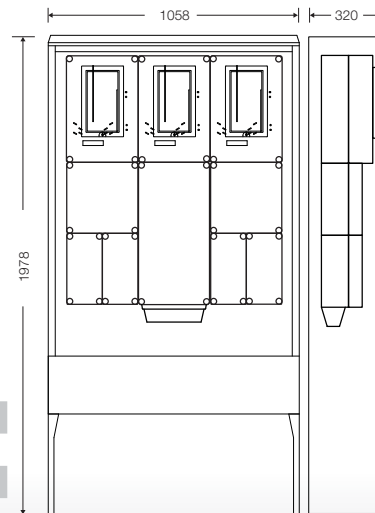

HB333KFE4-U

1 és 3 fázisú három mérőhelyes fogyasztásmérő szekrény mindennapszaki (80 A), vezérelt (32 A) és H-tarifa (63 A) méréshez
Mérőhelyek száma: 3
földkábeles csatlakozásra, dugaszolóaljzatos csatlakozás kiépítési lehetőséggel, kültéri alkalmazásra



- Műanyag szerelőlemezzel
- Fedélzárás szerszámmal
- Kizárólagos őrizet alá vonásra előkészítve
- A szerelőlemez plombálási lehetőséggel
- Kikönnyítés nélküli megerősített oldalfalakkal, ékes-csapos összeépítéshez
- Szabadtéri villamos szerelésekhez
- Fővezetési kapocs, max. 70 mm², Cu/Al
- Előre huzalozva
- Mellékelt tartozékok: vezeték egységcsomag, fogyasztásmérő rögzítő csavarok
- Földkábellel történő csatlakozásra
- EMITER leásható szekrényben
- 4 modul hely moduláris készülékek számára

Névleges feszültség	$U_n = 400/230 \text{ V a.c.}$
Névleges szigetelési feszültség	$U_i = 690 \text{ V a.c.} / 1000 \text{ V d.c.}$
Áramkör névleges árama	$I_{nc} = 80 \text{ A}$
Max. beépítési mélység	231 mm
Rendszerengedély szám	HEN21.ES088(HB333KFE4-U)- K-M63.80 A-V32 A-H63 A

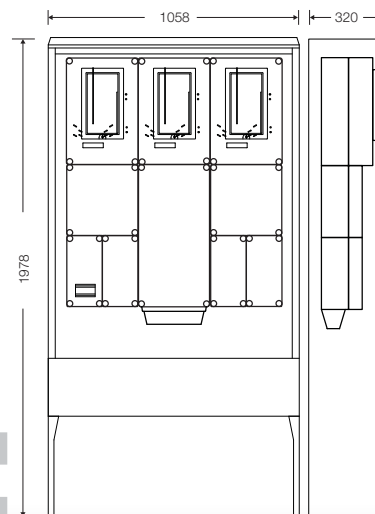



HB333KFE4D-U

1 és 3 fázisú három mérőhelyes fogyasztásmérő szekrény mindennapszaki (80 A), vezérelt (32 A) és H-tarifa (63 A) méréshez
Mérőhelyek száma: 3
földkábeles csatlakozásra, kiépített dugaszolóaljzatos csatlakozással, kültéri alkalmazásra



- Műanyag szerelőlemezrel
- Fedélzárás szerszámmal
- Kizárólagos őrizet alá vonásra előkészítve
- A szerelőlemez plombálási lehetőséggel
- Kikönnnyítés nélküli megerősített oldalfalakkal, ékes-csapos összeépítéshez
- Szabadtéri villamos szerelésekhez
- Fővezetéki kapocs, max. 70 mm², Cu/Al
- Előre huzalozva
- Mellékelt tartozékok: vezeték egységcsomag, fogyasztásmérő rögzítő csavarok
- Földkábelrel történő csatlakozásra
- EMITER leásható szekrényben
- Kombi áramvédő kapcsolóval, túlfeszültségvédelemmel és 1x16A SCHUKO dugaszolóaljzattal

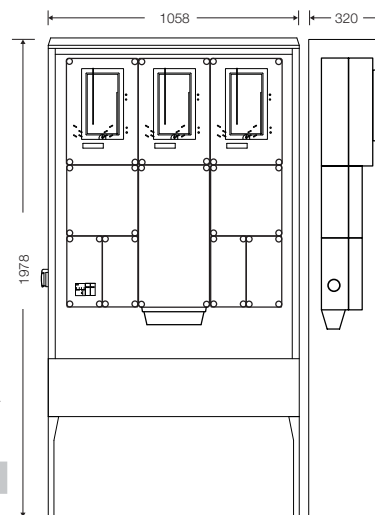

Névleges feszültség	$U_n = 400/230 \text{ V a.c.}$
Névleges szigetelési feszültség	$U_i = 690 \text{ V a.c.} / 1000 \text{ V d.c.}$
Áramkör névleges árama	$I_{nc} = 80 \text{ A}$
Max. beépítési mélység	231 mm
Rendszerengedély szám	HEN21.ES089(HB333KFE4D-U)-K-M63.80 A-V32 A-H63 A Tf

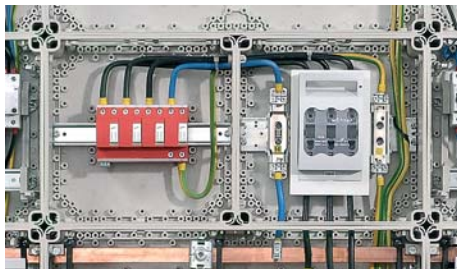
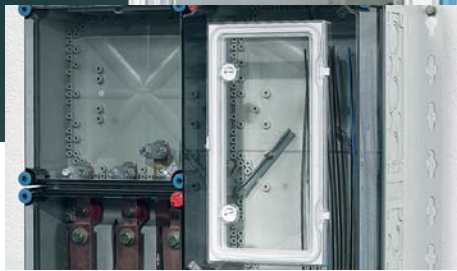

Egyedi direkt mérések

Szekrénymodulok
E.ON, ELMŰ, ÉMÁSZ, TITÁSZ területre

- Kikönyítés nélküli, megerősített oldalfalak, ékes-csapos összeépítéshez
- Opcionálisan rendelhető tartozékok széles választéka
- II. érintésvédelmi osztály, □
- Védettség: IP 65
- Alapanyag: PC (polikarbonát)
- Színárnyalat: szürke, RAL 7035



HBCSFDM-U

Csatlakozó főelosztó 125 A-ig

- Méretlen oldali alkalmazásra
- Fedélzárás szerszámmal
- Kizárólagos őrizet alá vonásra előkészítve
- A takarólemez plombálási lehetőséggel
- Teli fedéllel
- Kikönnnyítés nélküli megerősített oldalfalakkal, ékes-csapos összeépítéshez
- Beltéri és kültéri védett villamos szerelésekhez
- Fővezeteki kapocs, max. 70 mm², Cu/Al
- NH 00 szakaszolható biztosítóaljzattal
- Túlfeszültség-védelmi eszköz beépítési lehetőséggel
- Földelőszonda csatlakozási lehetőséggel

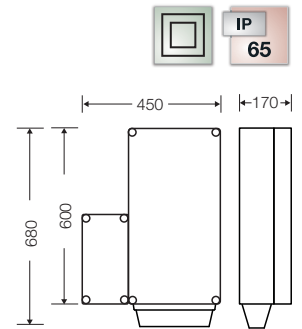

Névleges feszültség	$U_n = 400/230 \text{ V a.c.}$
Névleges szigetelési feszültség	$U_i = 690 \text{ V a.c.} / 1000 \text{ V d.c.}$
Áramkör névleges árama	$I_{nc} = 125 \text{ A}$
Rendszerengedély szám	HEN20.C005(HBCSFDM-U)-K1-F Tf



Mi 2121-U

Kábelbevezető modul egység mért csatlakozószekrényel

- Fogyasztásmérő szekrényekhez, földkábeles csatlakoztatásra
- Fedélzárás szerszámmal
- Kizárólagos őrizet alá vonásra előkészítve
- Méretlen oldalon plombálható takarólemezzel
- Mért oldali kapcsokkal
- Kikönnnyítés nélküli megerősített oldalfalakkal, ékes-csapos összeépítéshez

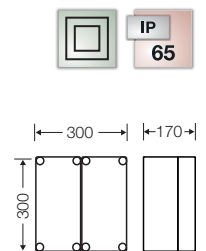

Rendszerengedély szám	HEN21.c020(Mi2121-U)
-----------------------	----------------------



Mi 2122-U

Mért oldali csatlakozószekrény modul

- Fogyasztásmérő szekrényekhez, mindennapi és vezérelt mérés
- Fedélzárás szerszámmal
- Kapcsokkal
- Kikönnnyítés nélküli megerősített oldalfalakkal, ékes-csapos összeépítéshez

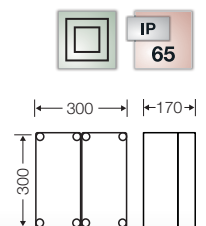

Rendszerengedély szám	HEN21.f021(Mi2122-U)
-----------------------	----------------------



Mi 2123-U

Vezérlőkészülék és mért oldali csatlakozószekrény modul

- Fogyasztásmérő szekrényekhez, vezérelt mérés (32 A)
- Fedélzárás szerszámmal
- Kizárólagos őrizet alá vonásra előkészítve
- Méretlen oldalon plombálható szerelőlemezzel
- Mért oldali kapcsokkal
- Kikönnnyítés nélküli megerősített oldalfalakkal, ékes-csapos összeépítéshez

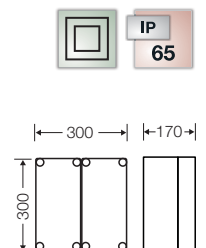

Rendszerengedély szám	HEN21.f022(Mi2123-U)
-----------------------	----------------------



Mi 8150-U

Fogadó modul kapocsblokkokkal, 80 A-ig

- Fogyasztásmérő szekrényekhez, földkábeles csatlakoztatásra
- Fedélzárás szerszámmal
- Kizárólagos őrizet alá vonásra előkészítve
- Plombálható takarólemezzel
- Kapcsokkal
- Kikönnyítés nélküli megerősített oldalfalakkal, ékes-csapos összeépítéshez

Rendszerengedély szám HEN21.a023(Mi8150-U)-K1-F

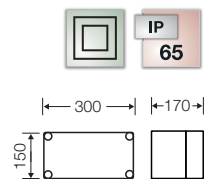

Mi 8495-U

Fogadó modul kapocsblokkokkal, 220 A-ig

- Fogyasztásmérő szekrényekhez, földkábeles csatlakoztatásra
- Fedélzárás szerszámmal
- Kizárólagos őrizet alá vonásra előkészítve
- Plombálható takarólemezzel
- Kapcsokkal
- Kikönnyítés nélküli megerősített oldalfalakkal, ékes-csapos összeépítéshez

Rendszerengedély szám HEN21.a024(Mi8495-U)-K1-F

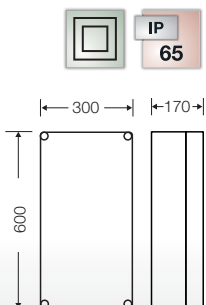

Mi 1212-U

Méretlen oldali kismegszakító szekrény modul

- Fogyasztásmérő szekrényekhez, mindennapszaki és vezérelt mérés
- Fedélzárás szerszámmal, nyitható ajtó
- Kizárólagos őrizet alá vonásra előkészítve
- Plombálható takarólemezzel
- Kapcsokkal
- Kikönnyítés nélküli megerősített oldalfalakkal, ékes-csapos összeépítéshez

Rendszerengedély szám HEN21.a019(Mi1212-U)

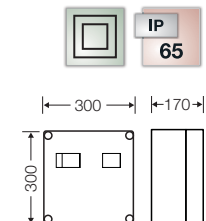

Mi 8263-U

Kiegészítő modul mágneskapcsoló részére, 63 A-ig

- Fogyasztásmérő szekrényekhez, vezérelt mérés
- Fedélzárás szerszámmal
- Kizárólagos őrizet alá vonásra előkészítve
- Plombálható takarólemezzel
- Kihajtható kalapsínnel
- Kikönnyítés nélküli megerősített oldalfalakkal, ékes-csapos összeépítéshez

Rendszerengedély szám HEN21.a025(Mi8263-U)

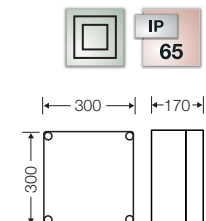



Mi 1112-U

Kismegszakító szekrény modul

- Fogyasztásmérő szekrényekhez, fogyasztói főelosztó
- 12 osztásegység
- Kézi fedélzárók
- PE-N kapcsok nélkül
- Kikönytyítés nélküli megerősített oldalfalakkal, ékes-csapos összeépítéshez

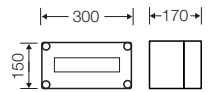

Rendszerengedély szám

HEN20.f026(Mi1112-U)



Csoportos mérések

**Komplett kialakítások
E.ON, ELMŰ, ÉMÁSZ, TITÁSZ, DÉMÁSZ területre**

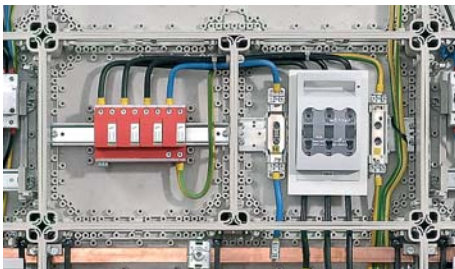

- Kikönyítés nélküli, megerősített oldalfalak, ékes-csapos összeépítéshez
- Opcionálisan rendelhető tartozékok széles választéka
- II. érintésvédelmi osztály, □
- Védettség: IP 65
- Alapanyag: PC (polikarbonát)
- Színárnyalat: szürke, RAL 7035



HCS421

Csoportos mérőhely, két fogyasztó részére mindennapszaki mérésre 63 A-ig, kapcsolóval és NH 00 szakaszolható biztosítójazzal túlfeszültség levezetőhöz előkészítve

- Műanyag szerelőlemezzel
- Fedélzárás szerszámmal
- Kizárólagos őrizet alá vonásra előkészítve
- Kikönnyítés nélküli megerősített oldalfalakkal, ékes-csapos összeépítéshez
- Beltéri és kültéri védett villamos szerelésekhez
- Előre huzalozva
- Mellékelt tartozékok: fogyasztásmérő rögzítő csavarok

Névleges feszültség	$U_n = 400/230 \text{ V a.c.}$
Névleges szigetelési feszültség	$U_i = 690 \text{ V a.c.} / 1000 \text{ V d.c.}$
Max. beépítési mélység	191 mm
Áramkör névleges árama	$I_{nc} = 125 \text{ A}$
Rendszerengedély szám	HEN20.T050(HCS421)-K-2(M63 A) Tf_TI

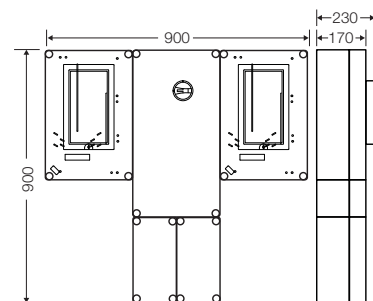

HCS421+MF

Csoportos mérőhely, két fogyasztó részére mindennapszaki mérésre 63 A-ig, kapcsolóval és NH 00 szakaszolható biztosítójazzal túlfeszültség levezetőhöz előkészítve fogyasztói főelosztóval

- Műanyag szerelőlemezzel
- Fedélzárás szerszámmal
- Kizárólagos őrizet alá vonásra előkészítve
- Kikönnyítés nélküli megerősített oldalfalakkal, ékes-csapos összeépítéshez
- Beltéri és kültéri védett villamos szerelésekhez
- Előre huzalozva
- Mellékelt tartozékok: fogyasztásmérő rögzítő csavarok

Névleges feszültség	$U_n = 400/230 \text{ V a.c.}$
Névleges szigetelési feszültség	$U_i = 690 \text{ V a.c.} / 1000 \text{ V d.c.}$
Max. beépítési mélység	191 mm
Áramkör névleges árama	$I_{nc} = 125 \text{ A}$
Rendszerengedély szám	HEN20.T054(HCS421+MF)-K-2(M63 A) Tf_TI / +

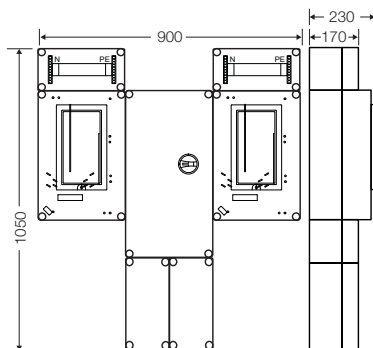



HCS421E

Csoportos mérőhely, két fogyasztó részére mindennapszaki mérésre 63 A-ig, kapcsolóval és NH 00 szakaszolható biztosítójazzal túlfeszültség levezetőhöz előkészítve kültéri alkalmazásra

- Műanyag szerelőlemezzel
- Fedélzárás szerszámmal
- Kizárólagos őrizet alá vonásra előkészítve
- Kikönnnyítés nélküli megerősített oldalfalakkal, ékes-csapos összeépítéshez
- Beltéri és kültéri védett villamos szerelésekhez
- Előre huzalozva
- Mellékelt tartozékok: fogyasztásmérő rögzítő csavarok
- EMITER leásható szekrényben

Névleges feszültség	$U_n = 400/230 \text{ V a.c.}$
Névleges szigetelési feszültség	$U_i = 690 \text{ V a.c.} / 1000 \text{ V d.c.}$
Max. beépítési mélység	191 mm
Áramkör névleges árama	$I_{nc} = 125 \text{ A}$
Rendszerengedély szám	HEN20.TS091(HCS421E)-K-2(M63 A) Tf_TI

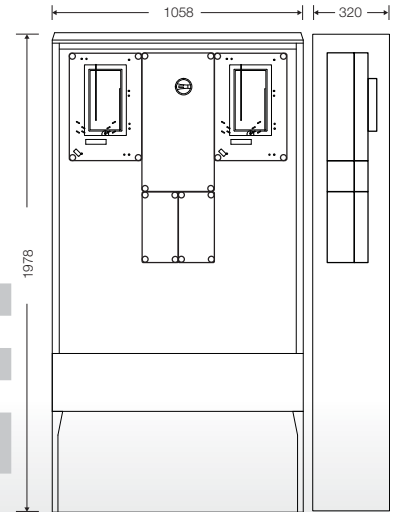

HCS421+MFE

Csoportos mérőhely, két fogyasztó részére mindennapszaki mérésre 63 A-ig, kapcsolóval és NH 00 szakaszolható biztosítójazzal túlfeszültség levezetőhöz előkészítve fogyasztói főelosztóval, kültéri alkalmazásra

- Műanyag szerelőlemezzel
- Fedélzárás szerszámmal
- Kizárólagos őrizet alá vonásra előkészítve
- Kikönnnyítés nélküli megerősített oldalfalakkal, ékes-csapos összeépítéshez
- Beltéri és kültéri védett villamos szerelésekhez
- Előre huzalozva
- Mellékelt tartozékok: fogyasztásmérő rögzítő csavarok
- EMITER leásható szekrényben

Névleges feszültség	$U_n = 400/230 \text{ V a.c.}$
Névleges szigetelési feszültség	$U_i = 690 \text{ V a.c.} / 1000 \text{ V d.c.}$
Max. beépítési mélység	191 mm
Áramkör névleges árama	$I_{nc} = 125 \text{ A}$
Rendszerengedély szám	HEN20.TS095(HCS421+MFE)-K-2(M63 A) Tf_TI / +

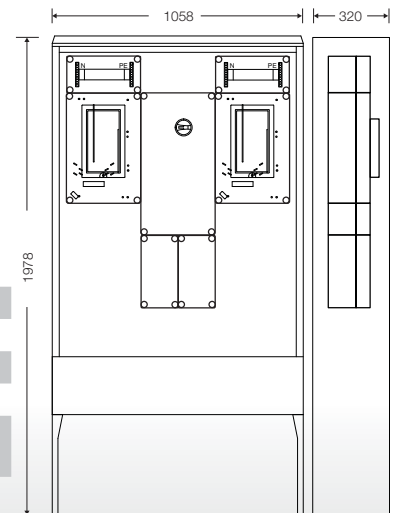



HCS431

Csoportos mérőhely, három fogyasztó részére mindennapszaki mérésre 63 A-ig, kapcsolóval és NH 00 szakaszolható biztosítójazzal túlfeszültség levezetőhöz előkészítve

- Műanyag szerelőlemezzel
- Fedélzárás szerszámmal
- Kizárólagos őrizet alá vonásra előkészítve
- Kikönyvités nélküli megerősített oldalfalakkal, ékes-csapos összeépítéshez
- Beltéri és kültéri védett villamos szerelésekhez
- Előre huzalozva
- Mellékelt tartozékok: fogyasztásmérő rögzítő csavarok

Névleges feszültség	$U_n = 400/230 \text{ V a.c.}$
Névleges szigetelési feszültség	$U_i = 690 \text{ V a.c.} / 1000 \text{ V d.c.}$
Max. beépítési mélység	191 mm
Áramkör névleges árama	$I_{nc} = 125 \text{ A}$
Rendszerengedély szám	HEN20.T051(HCS431)-K-3(M63 A) Tf_TI

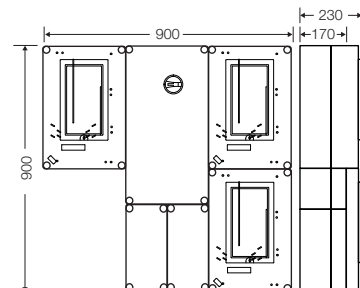

HCS431+MF

Csoportos mérőhely, három fogyasztó részére mindennapszaki mérésre 63 A-ig, kapcsolóval és NH 00 szakaszolható biztosítójazzal túlfeszültség levezetőhöz előkészítve fogyasztói főelosztóval

- Műanyag szerelőlemezzel
- Fedélzárás szerszámmal
- Kizárólagos őrizet alá vonásra előkészítve
- Kikönyvités nélküli megerősített oldalfalakkal, ékes-csapos összeépítéshez
- Beltéri és kültéri védett villamos szerelésekhez
- Előre huzalozva
- Mellékelt tartozékok: fogyasztásmérő rögzítő csavarok

Névleges feszültség	$U_n = 400/230 \text{ V a.c.}$
Névleges szigetelési feszültség	$U_i = 690 \text{ V a.c.} / 1000 \text{ V d.c.}$
Max. beépítési mélység	191 mm
Áramkör névleges árama	$I_{nc} = 125 \text{ A}$
Rendszerengedély szám	HEN20.T055(HCS431+MF)-K-3(M63 A) Tf_TI / +

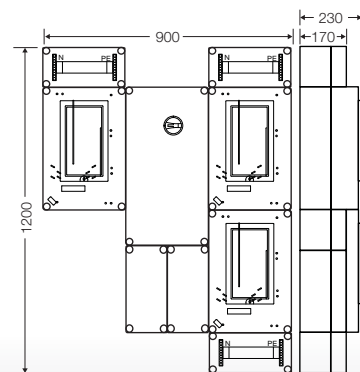



HCS431E

Csoportos mérőhely, három fogyasztó részére mindennapszaki mérésre 63 A-ig, kapcsolóval és NH 00 szakaszolható biztosítójazzal túlfeszültség levezetőhöz előkészítve kültéri alkalmazásra

- Műanyag szerelőlemezzel
- Fedélzárás szerszámmal
- Kizárólagos őrizet alá vonásra előkészítve
- Kikönnnyítés nélküli megerősített oldalfalakkal, ékes-csapos összeépítéshez
- Beltéri és kültéri védett villamos szerelésekhez
- Előre huzalozva
- Mellékelt tartozékok: fogyasztásmérő rögzítő csavarok
- EMITER leásható szekrényben

Névleges feszültség	$U_n = 400/230 \text{ V a.c.}$
Névleges szigetelési feszültség	$U_i = 690 \text{ V a.c.} / 1000 \text{ V d.c.}$
Max. beépítési mélység	191 mm
Áramkör névleges árama	$I_{nc} = 125 \text{ A}$
Rendszerengedély szám	HEN20.TS092(HCS431E)-K-3(M63 A) Tf_TI

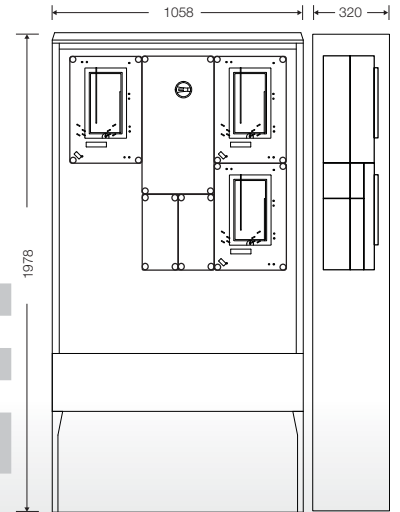

HCS431+MFE

Csoportos mérőhely, három fogyasztó részére mindennapszaki mérésre 63 A-ig, kapcsolóval és NH 00 szakaszolható biztosítójazzal túlfeszültség levezetőhöz előkészítve fogyasztói főelosztóval, kültéri alkalmazásra

- Műanyag szerelőlemezzel
- Fedélzárás szerszámmal
- Kizárólagos őrizet alá vonásra előkészítve
- Kikönnnyítés nélküli megerősített oldalfalakkal, ékes-csapos összeépítéshez
- Beltéri és kültéri védett villamos szerelésekhez
- Előre huzalozva
- Mellékelt tartozékok: fogyasztásmérő rögzítő csavarok
- EMITER leásható szekrényben

Névleges feszültség	$U_n = 400/230 \text{ V a.c.}$
Névleges szigetelési feszültség	$U_i = 690 \text{ V a.c.} / 1000 \text{ V d.c.}$
Max. beépítési mélység	191 mm
Áramkör névleges árama	$I_{nc} = 125 \text{ A}$
Rendszerengedély szám	HEN20.TS095(HCS421+MFE)-K-2(M63 A) Tf_TI / +

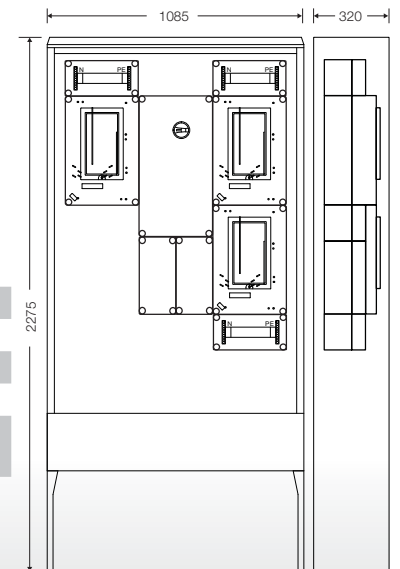



HCS441

Csoportos mérőhely, négy fogyasztó részére mindennapszaki mérésre 63 A-ig, kapcsolóval és NH 00 szakaszolható biztosítójazzal túlfeszültség levezetőhöz előkészítve

- Műanyag szerelőlemezzel
- Fedélzárás szerszámmal
- Kizárólagos őrizet alá vonásra előkészítve
- Kikönnyítés nélküli megerősített oldalfalakkal, ékes-csapos összeépítéshez
- Beltéri és kültéri védett villamos szerelésekhez
- Előre huzalozva
- Mellékelt tartozékok: fogyasztásmérő rögzítő csavarok

Névleges feszültség	$U_n = 400/230 \text{ V a.c.}$
Névleges szigetelési feszültség	$U_i = 690 \text{ V a.c.} / 1000 \text{ V d.c.}$
Max. beépítési mélység	191 mm
Áramkör névleges árama	$I_{nc} = 125 \text{ A}$
Rendszerengedély szám	HEN20.T052(HCS441)-K-4(M63 A) Tf_TI

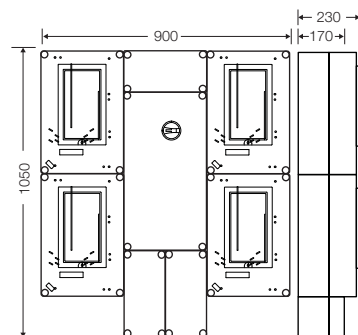

HCS441+K

Csoportos mérőhely, négy fogyasztó részére mindennapszaki mérésre 63 A-ig, kapcsolóval és NH 00 szakaszolható biztosítójazzal közösségi méréssel

- Műanyag szerelőlemezzel
- Fedélzárás szerszámmal
- Kizárólagos őrizet alá vonásra előkészítve
- Kikönnyítés nélküli megerősített oldalfalakkal, ékes-csapos összeépítéshez
- Beltéri és kültéri védett villamos szerelésekhez
- Előre huzalozva
- Mellékelt tartozékok: fogyasztásmérő rögzítő csavarok

Névleges feszültség	$U_n = 400/230 \text{ V a.c.}$
Névleges szigetelési feszültség	$U_i = 690 \text{ V a.c.} / 1000 \text{ V d.c.}$
Max. beépítési mélység	191 mm
Áramkör névleges árama	$I_{nc} = 125 \text{ A}$
Rendszerengedély szám	HEN20.T053(HCS441+K)-K-5(M63 A) Tf_TI

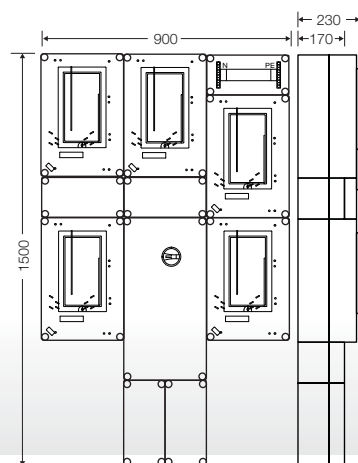



HCS441+MF

Csoportos mérőhely, négy fogyasztó részére mindennapszaki mérésre 63 A-ig, kapcsolóval és NH 00 szakaszolható biztosítójazzal túlfeszültség levezetőhöz előkészítve fogyasztói főelosztóval

- Műanyag szerelőlemezzel
- Fedélzárás szerszámmal
- Kizárólagos őrizet alá vonásra előkészítve
- Kikönnnyítés nélküli megerősített oldalfalakkal, ékes-csapos összeépítéshez
- Beltéri és kültéri védett villamos szerelésekhez
- Előre huzalozva
- Mellékelt tartozékok: fogyasztásmérő rögzítő csavarok

Névleges feszültség	$U_n = 400/230 \text{ V a.c.}$
Névleges szigetelési feszültség	$U_i = 690 \text{ V a.c.} / 1000 \text{ V d.c.}$
Max. beépítési mélység	191 mm
Áramkör névleges árama	$I_{nc} = 125 \text{ A}$
Rendszerengedély szám	HEN20.T056(HCS441+MF)-K-4(M63 A) Tf_TI / +

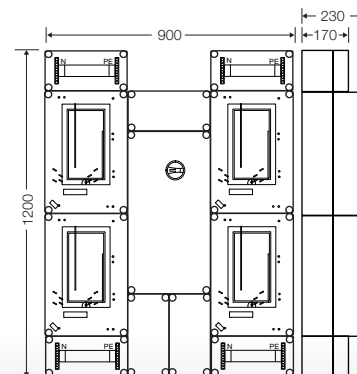

HCS441+1+MF

Csoportos mérőhely, négy fogyasztó részére mindennapszaki mérésre 63 A-ig, kapcsolóval és NH 00 szakaszolható biztosítójazzal túlfeszültség levezetőhöz előkészítve közösségi méréssel fogyasztói főelosztóval

- Műanyag szerelőlemezzel
- Fedélzárás szerszámmal
- Kizárólagos őrizet alá vonásra előkészítve
- Kikönnnyítés nélküli megerősített oldalfalakkal, ékes-csapos összeépítéshez
- Beltéri és kültéri védett villamos szerelésekhez
- Előre huzalozva
- Mellékelt tartozékok: fogyasztásmérő rögzítő csavarok

Névleges feszültség	$U_n = 400/230 \text{ V a.c.}$
Névleges szigetelési feszültség	$U_i = 690 \text{ V a.c.} / 1000 \text{ V d.c.}$
Max. beépítési mélység	191 mm
Áramkör névleges árama	$I_{nc} = 125 \text{ A}$
Rendszerengedély szám	HEN20.T057(HCS441+1+MF)-K-5(M63 A) Tf_TI / +

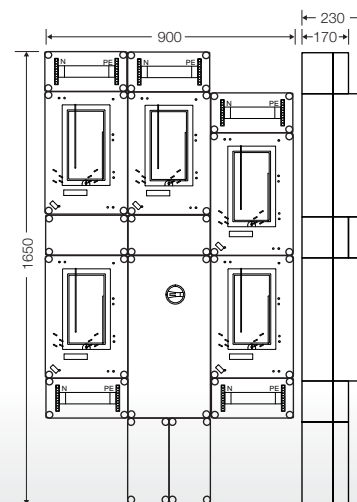



HCS441E

Csoportos mérőhely, négy fogyasztó részére mindennapszaki mérésre 63 A-ig, kapcsolóval és NH 00 szakaszolható biztosítóaljzattal túlfeszültség levezetőhöz előkészítve kültéri alkalmazásra

- Műanyag szerelőlemezzel
- Fedélzárás szerszámmal
- Kizárólagos őrizet alá vonásra előkészítve
- Kikönyvités nélküli megerősített oldalfalakkal, ékes-csapos összeépítéshez
- Beltéri és kültéri védett villamos szerelésekhez
- Előre huzalozva
- Mellékelt tartozékok: fogyasztásmérő rögzítő csavarok
- EMITER leásható szekrényben

Névleges feszültség	$U_n = 400/230 \text{ V a.c.}$
Névleges szigetelési feszültség	$U_i = 690 \text{ V a.c.} / 1000 \text{ V d.c.}$
Max. beépítési mélység	191 mm
Áramkör névleges árama	$I_{nc} = 125 \text{ A}$
Rendszerengedély szám	HEN20.TS093(HCS441E)-K-4(M63 A) Tf_TI

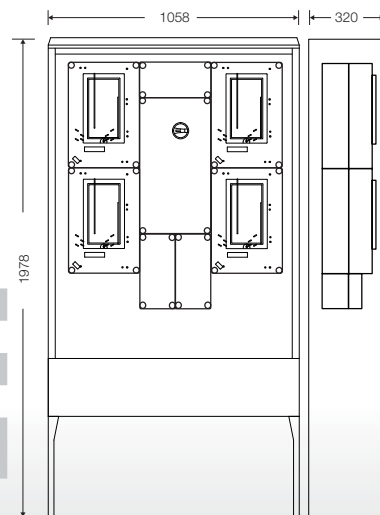

HCS441+KE

Csoportos mérőhely, négy fogyasztó részére mindennapszaki mérésre 63 A-ig, kapcsolóval és NH 00 szakaszolható biztosítóaljzattal túlfeszültség levezetőhöz előkészítve közösségi méréssel kültéri alkalmazásra

- Műanyag szerelőlemezzel
- Fedélzárás szerszámmal
- Kizárólagos őrizet alá vonásra előkészítve
- Kikönyvités nélküli megerősített oldalfalakkal, ékes-csapos összeépítéshez
- Beltéri és kültéri védett villamos szerelésekhez
- Előre huzalozva
- Mellékelt tartozékok: fogyasztásmérő rögzítő csavarok
- EMITER leásható szekrényben

Névleges feszültség	$U_n = 400/230 \text{ V a.c.}$
Névleges szigetelési feszültség	$U_i = 690 \text{ V a.c.} / 1000 \text{ V d.c.}$
Max. beépítési mélység	191 mm
Áramkör névleges árama	$I_{nc} = 125 \text{ A}$
Rendszerengedély szám	HEN20.TS094(HCS441+KE)-K-5(M63 A) Tf_TI

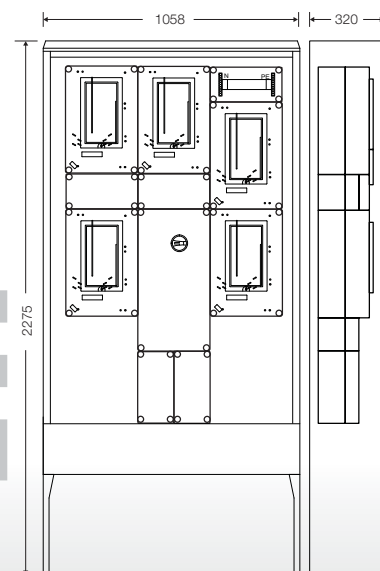



HCS441+MFE

Csoportos mérőhely, négy fogyasztó részére mindennapszaki mérésre 63 A-ig, kapcsolóval és NH 00 szakaszolható biztosítóaljzattal túlfeszültség levezetőhöz előkészítve fogyasztói főelosztóval kültéri alkalmazásra

- Műanyag szerelőlemezzel
- Fedélzárás szerszámmal
- Kizárólagos őrizet alá vonásra előkészítve
- Kikönnnyítés nélküli megerősített oldalfalakkal, ékes-csapos összeépítéshez
- Beltéri és kültéri védett villamos szerelésekhez
- Előre huzalozva
- Mellékelt tartozékok: fogyasztásmérő rögzítő csavarok
- EMITER leásható szekrényben

Névleges feszültség	$U_n = 400/230 \text{ V a.c.}$
Névleges szigetelési feszültség	$U_i = 690 \text{ V a.c.} / 1000 \text{ V d.c.}$
Max. beépítési mélység	191 mm
Áramkör névleges árama	$I_{nc} = 125 \text{ A}$
Rendszerengedély szám	HEN20.TS097(HCS441+MFE)-K-4(M63 A) Tf_TI / +

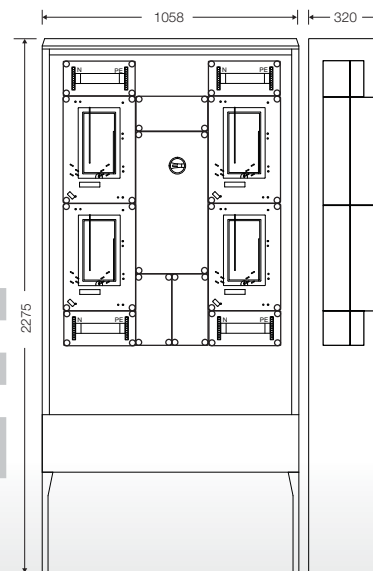

HCS441+1+MFE

Csoportos mérőhely, négy fogyasztó részére mindennapszaki mérésre 63 A-ig, kapcsolóval és NH 00 szakaszolható biztosítóaljzattal túlfeszültség levezetőhöz előkészítve közösségi méréssel fogyasztói főelosztóval kültéri alkalmazásra

- Műanyag szerelőlemezzel
- Fedélzárás szerszámmal
- Kizárólagos őrizet alá vonásra előkészítve
- Kikönnnyítés nélküli megerősített oldalfalakkal, ékes-csapos összeépítéshez
- Beltéri és kültéri védett villamos szerelésekhez
- Előre huzalozva
- Mellékelt tartozékok: fogyasztásmérő rögzítő csavarok
- EMITER leásható szekrényben

Névleges feszültség	$U_n = 400/230 \text{ V a.c.}$
Névleges szigetelési feszültség	$U_i = 690 \text{ V a.c.} / 1000 \text{ V d.c.}$
Max. beépítési mélység	191 mm
Áramkör névleges árama	$I_{nc} = 125 \text{ A}$
Rendszerengedély szám	HEN20. TS098(HCS441+1+MFE)-K-5(M63 A) Tf_TI / +

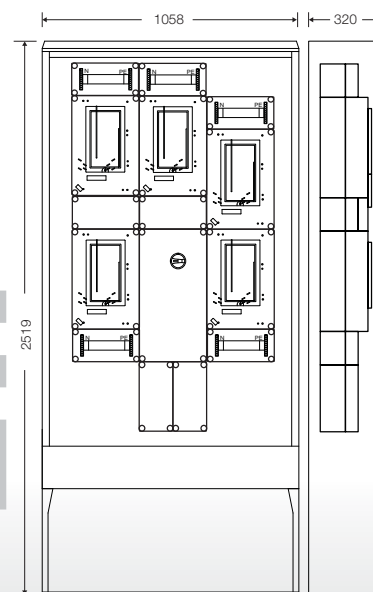



HCS422

Csoportos mérőhely, két fogyasztó részére mindennapszaki (80 A) és vezérelt (32 A) / H-tarifa (63 A) méréshez, kapcsolóval és NH 00 szakaszolható biztosítóaljzattal
tűlfeszültség levezetőhöz előkészítve



- Műanyag szerelőlemezzel
- Fedélzárás szerszámmal
- Kizárólagos őrizet alá vonásra előkészítve
- Kikönyvités nélküli megerősített oldalfalakkal, ékes-csapos összeépítéshez
- Beltéri és kültéri védett villamos szerelésekhez
- Előre huzalozva
- Mellékelt tartozékok: fogyasztásmérő rögzítő csavarok

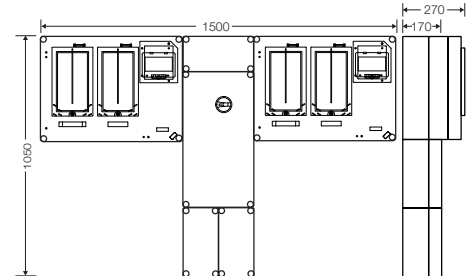

Névleges feszültség	$U_n = 400/230 \text{ V a.c.}$
Névleges szigetelési feszültség	$U_i = 690 \text{ V a.c.} / 1000 \text{ V d.c.}$
Max. beépítési mélység	191 mm
Áramkör névleges árama	$I_{nc} = 125 \text{ A}$
Rendszerengedély szám	HEN20.T058(HCS422)-K-2(M63 A-V32 A) Tf_TI



HCS422+1

Csoportos mérőhely, két fogyasztó részére mindennapszaki (80 A) és vezérelt (32 A) / H-tarifa (63 A) méréshez, kapcsolóval és NH 00 szakaszolható biztosítóaljzattal
tűlfeszültség levezetőhöz előkészítve
közösségi méréssel



- Műanyag szerelőlemezzel
- Fedélzárás szerszámmal
- Kizárólagos őrizet alá vonásra előkészítve
- Kikönyvités nélküli megerősített oldalfalakkal, ékes-csapos összeépítéshez
- Beltéri és kültéri védett villamos szerelésekhez
- Előre huzalozva
- Mellékelt tartozékok: fogyasztásmérő rögzítő csavarok

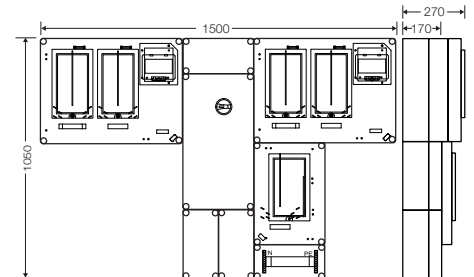

Névleges feszültség	$U_n = 400/230 \text{ V a.c.}$
Névleges szigetelési feszültség	$U_i = 690 \text{ V a.c.} / 1000 \text{ V d.c.}$
Max. beépítési mélység	191 mm
Áramkör névleges árama	$I_{nc} = 125 \text{ A}$
Rendszerengedély szám	HEN20.T059(HCS422+1)-K-1(M63 A)-2(M63 A-V32 A) Tf_TI



HCS422+MF

Csoportos mérőhely, két fogyasztó részére mindennapszaki (80 A) és vezérelt (32 A) / H-tarifa (63 A) méréshez, kapcsolóval és NH 00 szakaszolható biztosítóaljzattal
tűlfeszültség levezetőhöz előkészítve fogyasztói főelosztóval

- Műanyag szerelőlemezzel
- Fedélzárás szerszámmal
- Kizárólagos őrizet alá vonásra előkészítve
- Kikönyvités nélküli megerősített oldalfalakkal, ékes-csapos összeépítéshez
- Beltéri és kültéri védett villamos szerelésekhez
- Előre huzalozva
- Mellékelt tartozékok: fogyasztásmérő rögzítő csavarok

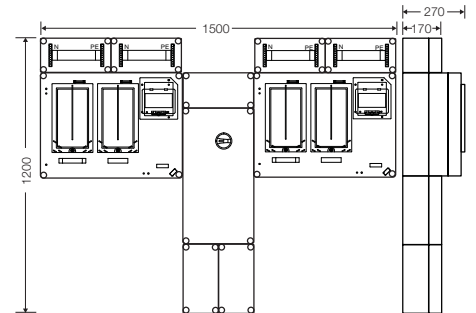

Névleges feszültség	$U_n = 400/230 \text{ V a.c.}$
Névleges szigetelési feszültség	$U_i = 690 \text{ V a.c.} / 1000 \text{ V d.c.}$
Max. beépítési mélység	191 mm
Áramkör névleges árama	$I_{nc} = 125 \text{ A}$
Rendszerengedély szám	HEN20.T064(HCS422+MF)-K-2(M63 A-V32 A) Tf_TI / +



HCS422+1+MF

Csoportos mérőhely, két fogyasztó részére mindennapszaki (80 A) és vezérelt (32 A) / H-tarifa (63 A) méréshez, kapcsolóval és NH 00 szakaszolható biztosítóaljzattal
tűlfeszültség levezetőhöz előkészítve közösségi méréssel fogyasztói főelosztóval

- Műanyag szerelőlemezzel
- Fedélzárás szerszámmal
- Kizárólagos őrizet alá vonásra előkészítve
- Kikönyvités nélküli megerősített oldalfalakkal
- Beltéri és kültéri védett villamos szerelésekhez
- Előre huzalozva
- Mellékelt tartozékok: fogyasztásmérő rögzítő csavarok

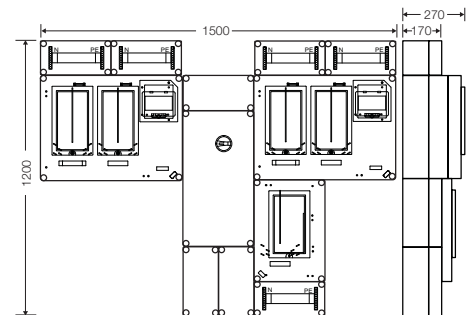

Névleges feszültség	$U_n = 400/230 \text{ V a.c.}$
Névleges szigetelési feszültség	$U_i = 690 \text{ V a.c.} / 1000 \text{ V d.c.}$
Max. beépítési mélység	191 mm
Áramkör névleges árama	$I_{nc} = 125 \text{ A}$
Rendszerengedély szám	HEN20.T065(HCS422+1+MF)-K-1(M63 A)-2(M63 A-V32 A) Tf_TI / +



HCS432

Csoportos mérőhely, három fogyasztó részére mindennapszaki (80 A) és vezérelt (32 A) / H-tarifa (63 A) méréshez, kapcsolóval és NH 00 szakaszolható biztosítóaljzattal

tűlfeszültség levezetőhöz előkészítve

- Műanyag szerelőlemezzel
- Fedélzárás szerszámmal
- Kizárólagos őrizet alá vonásra előkészítve
- Kikönyvités nélküli megerősített oldalfalakkal, ékes-csapos összeépítéshez
- Beltéri és kültéri védett villamos szerelésekhez
- Előre huzalozva
- Mellékelt tartozékok: fogyasztásmérő rögzítő csavarok

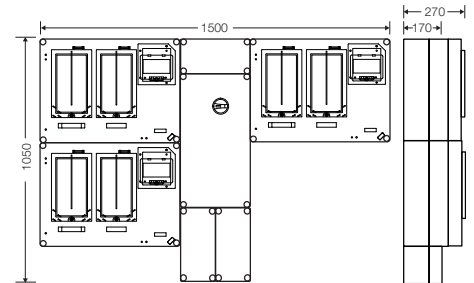

Névleges feszültség	$U_n = 400/230 \text{ V a.c.}$
Névleges szigetelési feszültség	$U_i = 690 \text{ V a.c.} / 1000 \text{ V d.c.}$
Max. beépítési mélység	191 mm
Áramkör névleges árama	$I_{nc} = 125 \text{ A}$
Rendszerengedély szám	HEN20.T060(HCS432)-K-3(M63 A-V32 A) Tf_TI



HCS432+1

Csoportos mérőhely, három fogyasztó részére mindennapszaki (80 A) és vezérelt (32 A) / H-tarifa (63 A) méréshez, kapcsolóval és NH 00 szakaszolható biztosítóaljzattal

tűlfeszültség levezetőhöz előkészítve közösségi méréssel

- Műanyag szerelőlemezzel
- Fedélzárás szerszámmal
- Kizárólagos őrizet alá vonásra előkészítve
- Kikönyvités nélküli megerősített oldalfalakkal, ékes-csapos összeépítéshez
- Beltéri és kültéri védett villamos szerelésekhez
- Előre huzalozva
- Mellékelt tartozékok: fogyasztásmérő rögzítő csavarok

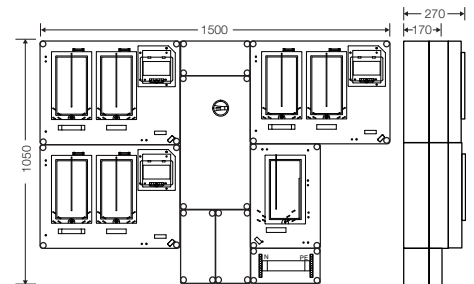

Névleges feszültség	$U_n = 400/230 \text{ V a.c.}$
Névleges szigetelési feszültség	$U_i = 690 \text{ V a.c.} / 1000 \text{ V d.c.}$
Max. beépítési mélység	191 mm
Áramkör névleges árama	$I_{nc} = 125 \text{ A}$
Rendszerengedély szám	HEN20.T061(HCS432+1)-K-1(M63 A)-3(M63 A-V32 A) Tf_TI



HCS432+MF

Csoportos mérőhely, három fogyasztó részére mindennapszaki (80 A) és vezérelt (32 A) / H-tarifa (63 A) méréshez, kapcsolóval és NH 00 szakaszolható biztosítóaljzattal
tűlfeszültség levezetőhöz előkészítve fogyasztói főelosztóval



- Műanyag szerelőlemezzel
- Fedélzárás szerszámmal
- Kizárólagos őrizet alá vonásra előkészítve
- Kikönyvités nélküli megerősített oldalfalakkal, ékes-csapos összeépítéshez
- Beltéri és kültéri védett villamos szerelésekhez
- Előre huzalozva
- Mellékelt tartozékok: fogyasztásmérő rögzítő csavarok

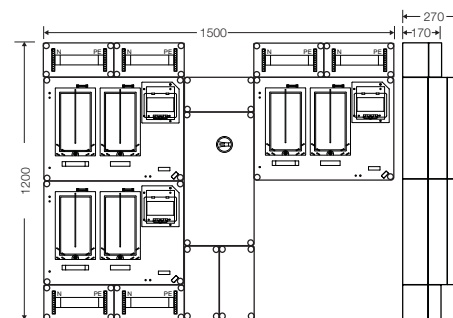

Névleges feszültség	$U_n = 400/230 \text{ V a.c.}$
Névleges szigetelési feszültség	$U_i = 690 \text{ V a.c.} / 1000 \text{ V d.c.}$
Max. beépítési mélység	191 mm
Áramkör névleges árama	$I_{nc} = 125 \text{ A}$
Rendszerengedély szám	HEN20.T066(HCS432+MF)-K-3(M63 A-V32 A) Tf_TI / +



HCS432+1+MF

Csoportos mérőhely, három fogyasztó részére mindennapszaki (80 A) és vezérelt (32 A) / H-tarifa (63 A) méréshez, kapcsolóval és NH 00 szakaszolható biztosítóaljzattal
tűlfeszültség levezetőhöz előkészítve közösségi méréssel
fogyasztói főelosztóval



- Műanyag szerelőlemezzel
- Fedélzárás szerszámmal
- Kizárólagos őrizet alá vonásra előkészítve
- Kikönyvités nélküli megerősített oldalfalakkal
- Beltéri és kültéri védett villamos szerelésekhez
- Előre huzalozva
- Mellékelt tartozékok: fogyasztásmérő rögzítő csavarok

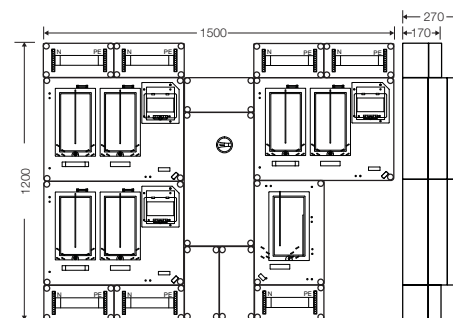

Névleges feszültség	$U_n = 400/230 \text{ V a.c.}$
Névleges szigetelési feszültség	$U_i = 690 \text{ V a.c.} / 1000 \text{ V d.c.}$
Max. beépítési mélység	191 mm
Áramkör névleges árama	$I_{nc} = 125 \text{ A}$
Rendszerengedély szám	HEN20.T067(HCS432+1+MF)-K-1(M63 A)-3(M63 A-V32 A) Tf_TI / +



HCS442

Csoportos mérőhely, négy fogyasztó részére mindennapszaki (80 A) és vezérelt (32 A) / H-tarifa (63 A) méréshez, biztosítós terheléskapcsolóval (Fuserblock) 125 A-ig, túlfeszültség levezetőhöz előkészítve



- Műanyag szerelőlemezzel
- Fedélzárás szerszámmal
- Kizárólagos őrizet alá vonásra előkészítve
- Kikönnyítés nélküli megerősített oldalfalakkal, ékes-csapos összeépítéshez
- Beltéri és kültéri védett villamos szerelésekhez
- Előre huzalozva
- Mellékelt tartozékok: fogyasztásmérő rögzítő csavarok

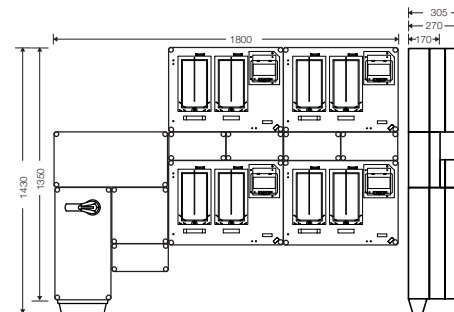

Névleges feszültség	$U_n = 400/230 \text{ V a.c.}$
Névleges szigetelési feszültség	$U_i = 690 \text{ V a.c.} / 1000 \text{ V d.c.}$
Max. beépítési mélység	191 mm
Áramkör névleges árama	$I_{nc} = 125 \text{ A}$
Rendszerengedély szám	HEN20.T062(HCS442)-K-4(M63 A-V32 A) Tf_TI

HCS442+1

Csoportos mérőhely, négy fogyasztó részére mindennapszaki (80 A) és vezérelt (32 A) / H-tarifa (63 A) méréshez, biztosítós terheléskapcsolóval (Fuserblock) 125 A-ig, túlfeszültség levezetőhöz előkészítve, közösségi méréssel



- Műanyag szerelőlemezzel
- Fedélzárás szerszámmal
- Kizárólagos őrizet alá vonásra előkészítve
- Kikönnyítés nélküli megerősített oldalfalakkal, ékes-csapos összeépítéshez
- Beltéri és kültéri védett villamos szerelésekhez
- Előre huzalozva
- Mellékelt tartozékok: fogyasztásmérő rögzítő csavarok

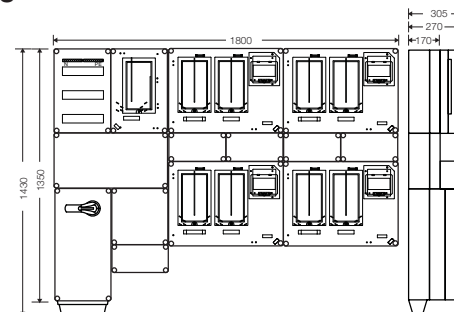

Névleges feszültség	$U_n = 400/230 \text{ V a.c.}$
Névleges szigetelési feszültség	$U_i = 690 \text{ V a.c.} / 1000 \text{ V d.c.}$
Max. beépítési mélység	191 mm
Áramkör névleges árama	$I_{nc} = 125 \text{ A}$
Rendszerengedély szám	HEN20.T063(HCS442+1)-K-1(M63 A)-4(M63 A-V32 A) Tf_TI



HCS442+MF

Csoportos mérőhely, négy fogyasztó részére mindennapszaki (80 A) és vezérelt (32 A) / H-tarifa (63 A) méréshez, biztosítós terheléskapcsolóval (Fuserblock) 125 A-ig, túlfeszültség levezetőhöz előkészítve fogyasztói főelosztóval

- Műanyag szerelőlemezzel
- Fedélzárás szerszámmal
- Kizárólagos őrizet alá vonásra előkészítve
- Kikönyvités nélküli megerősített oldalfalakkal, ékes-csapos összeépítéshez
- Beltéri és kültéri védett villamos szerelésekhez
- Előre huzalozva
- Mellékelt tartozékok: fogyasztásmérő rögzítő csavarok

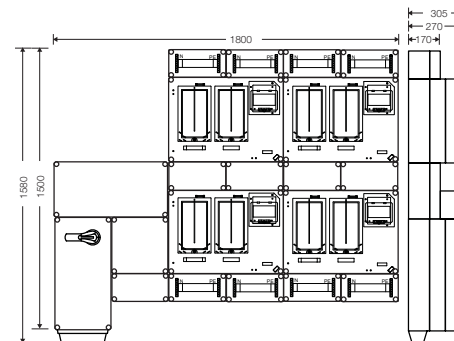

Névleges feszültség	$U_n = 400/230 \text{ V a.c.}$
Névleges szigetelési feszültség	$U_i = 690 \text{ V a.c.} / 1000 \text{ V d.c.}$
Max. beépítési mélység	191 mm
Áramkör névleges árama	$I_{nc} = 125 \text{ A}$
Rendszerengedély szám	HEN20.T068(HCS442+MF)-K-4(M63 A-V32 A) Tf_TI / +



HCS442+1+MF

Csoportos mérőhely, négy fogyasztó részére mindennapszaki (80 A) és vezérelt (32 A) / H-tarifa (63 A) méréshez, biztosítós terheléskapcsolóval (Fuserblock) 125 A-ig, túlfeszültség levezetőhöz előkészítve közösségi méréssel, fogyasztói főelosztóval

- Műanyag szerelőlemezzel
- Fedélzárás szerszámmal
- Kizárólagos őrizet alá vonásra előkészítve
- Kikönyvités nélküli megerősített oldalfalakkal
- Beltéri és kültéri védett villamos szerelésekhez
- Előre huzalozva
- Mellékelt tartozékok: fogyasztásmérő rögzítő csavarok

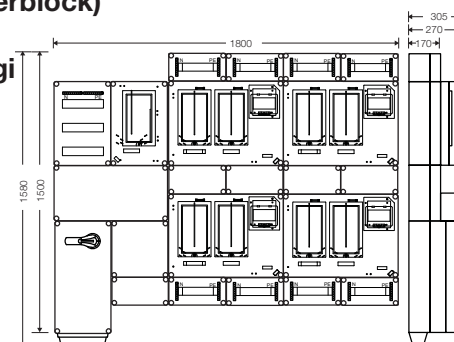

Névleges feszültség	$U_n = 400/230 \text{ V a.c.}$
Névleges szigetelési feszültség	$U_i = 690 \text{ V a.c.} / 1000 \text{ V d.c.}$
Max. beépítési mélység	191 mm
Áramkör névleges árama	$I_{nc} = 125 \text{ A}$
Rendszerengedély szám	HEN20.T069(HCS442+1+MF)-K-1(M63 A)-4(M63 A-V32 A) Tf_TI / +

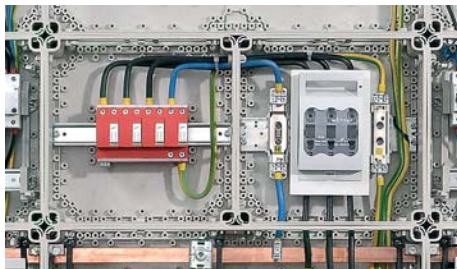
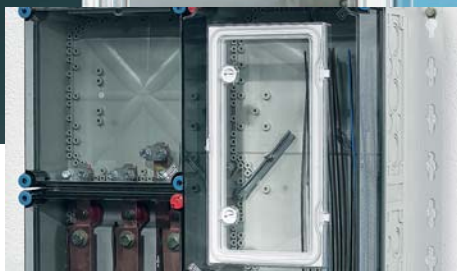

Csoportos mérések

Szekrénymodulok

E.ON, ELMŰ, ÉMÁSZ, TITÁSZ, DÉMÁSZ területre

- Kikönyítés nélküli, megerősített oldalfalak, ékes-csapos összeépítéshez
- Opcionálisan rendelhető tartozékok széles választéka
- II. érintésvédelmi osztály, □
- Védettség: IP 65
- Alapanyag: PC (polikarbonát)
- Színárnyalat: szürke, RAL 7035



HBCSFDMK-U

Csatlakozó főelosztó 125 A-ig, tűzeseti főkapcsolóval földkábeles csatlakozásra

- Méretlen oldali alkalmazásra
- Fedélzárás szerszámmal
- Kizárólagos őrizet alá vonásra előkészítve
- A takarólemez plombálási lehetőséggel
- Kikönnyítés nélküli megerősített oldalfalakkal, ékes-csapos összeépítéshez
- Beltéri és kültéri védett villamos szerelésekhez
- Fővezetéki kapocs, max. 70 mm², Cu/Al
- NH 00 szakaszolható biztosítóaljzattal
- Túlfeszültség-védelmi eszköz beépítési lehetőséggel
- Földelőszonda csatlakozási lehetőséggel

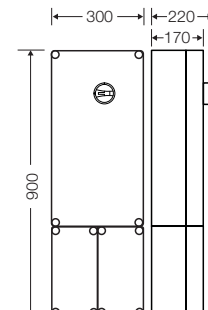

Névleges feszültség	$U_n = 400/230 \text{ V a.c.}$
Névleges szigetelési feszültség	$U_i = 690 \text{ V a.c.} / 1000 \text{ V d.c.}$
Áramkör névleges árama	$I_{nc} = 125 \text{ A}$
Rendszerengedély szám	HEN20.C029(HBCSFDMK-U)- K1-F Tf_TI



Mi CF 7401-CS

Fogadó modul olvadóbetétekkel, biztosítós terheléskapcsolóval (Fuserblock) 125 A-ig túlfeszültség levezetőhöz előkészítve

- Méretlen oldali alkalmazásra
- Fedélzárás szerszámmal
- Kizárólagos őrizet alá vonásra előkészítve
- A takarólemez plombálási lehetőséggel
- Kikönnyítés nélküli megerősített oldalfalakkal, ékes-csapos összeépítéshez
- Beltéri és kültéri védett villamos szerelésekhez
- Csatlakozó kábel, max. 95 mm², Cu/Al
- Földelőszonda csatlakozási lehetőséggel

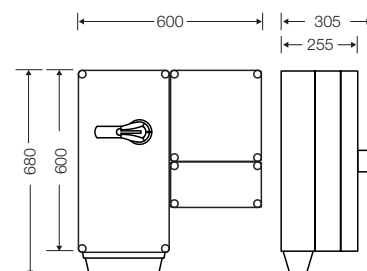

Névleges feszültség	$U_n = 400/230 \text{ V a.c.}$
Névleges szigetelési feszültség	$U_i = 690 \text{ V a.c.} / 1000 \text{ V d.c.}$
Áramkör névleges árama	$I_{nc} = 125 \text{ A}$
Rendszerengedély szám	HEN20.c027(MiCF7401-CS)- K1-F Tf_TI



Mi CF 7402-CS

Fogadó modul olvadóbetétekkel, biztosítós terheléskapcsolóval (Fuserblock) 200 A-ig túlfeszültség levezetőhöz előkészítve

- Méretlen oldali alkalmazásra
- Fedélzárás szerszámmal
- Kizárólagos őrizet alá vonásra előkészítve
- A takarólemez plombálási lehetőséggel
- Kikönnnyítés nélküli megerősített oldalfalakkal, ékes-csapos összeépítéshez
- Beltéri és kültéri védett villamos szerelésekhez
- Csatlakozó kábel, max. 240 mm², Cu/Al
- Földelőszonda csatlakozási lehetőséggel

Névleges feszültség	$U_n = 400/230 \text{ V a.c.}$
Névleges szigetelési feszültség	$U_i = 690 \text{ V a.c.} / 1000 \text{ V d.c.}$
Áramkör névleges árama	$I_{nc} = 200 \text{ A}$
Rendszerengedély szám	HEN20.c028(MiCF7402-CS)- K4-F Tf_TI

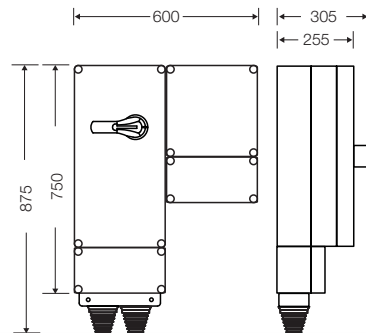

Mi SZ 7401-CS

Szinti fogadó/leágazó szekrény modul, terheléskapcsolóval 125 A-ig

- Méretlen oldali alkalmazásra
- Fedélzárás szerszámmal
- Kizárólagos őrizet alá vonásra előkészítve
- A takarólemez plombálási lehetőséggel
- Kikönnnyítés nélküli megerősített oldalfalakkal, ékes-csapos összeépítéshez
- Beltéri és kültéri védett villamos szerelésekhez
- Fővezetési kapocs, max. 95 mm², Cu/Al
- Leágazó vezeték kapocs, max. 50 mm², Cu/Al

Névleges feszültség	$U_n = 400/230 \text{ V a.c.}$
Névleges szigetelési feszültség	$U_i = 690 \text{ V a.c.} / 1000 \text{ V d.c.}$
Áramkör névleges árama	$I_{nc} = 180 \text{ A}$
Rendszerengedély szám	HEN20.C032(MiSZ7401-CS)- K2-F TI

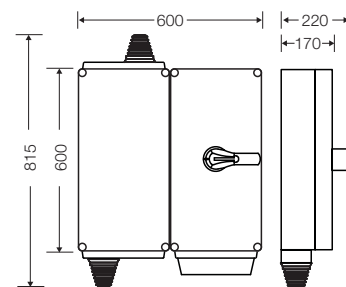

Mi SZ 7402-CS

Szinti fogadó/leágazó szekrény modul, terheléskapcsolóval 200 A-ig

- Méretlen oldali alkalmazásra
- Fedélzárás szerszámmal
- Kizárólagos őrizet alá vonásra előkészítve
- A takarólemez plombálási lehetőséggel
- Kikönnnyítés nélküli megerősített oldalfalakkal, ékes-csapos összeépítéshez
- Beltéri és kültéri védett villamos szerelésekhez
- Fővezetési kapocs, max. 150 mm², Cu/Al
- Leágazó vezeték kapocs, max. 95 mm², Cu/Al

Névleges feszültség	$U_n = 400/230 \text{ V a.c.}$
Névleges szigetelési feszültség	$U_i = 690 \text{ V a.c.} / 1000 \text{ V d.c.}$
Áramkör névleges árama	$I_{nc} = 200 \text{ A}$
Rendszerengedély szám	HEN20.C033(MiSZ7402-CS)- K3-F TI

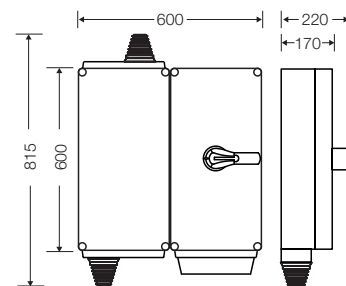



Mi SZ 7403-CS

Szinti fogadó/leágazó szekrény modul, biztosítós terheléskapcsolóval (Fuserblock) 125 A-ig

- Méretlen oldali alkalmazásra
- Fedélzárás szerszámmal
- Kizárólagos őrizet alá vonásra előkészítve
- A takarólemez plombálási lehetőséggel
- Kikönnnyítés nélküli megerősített oldalfalakkal, ékes-csapos összeépítéshez
- Beltéri és kültéri védett villamos szerelésekhez
- Fővezetési kapocs, max. 95 mm², Cu/Al
- Leágazó vezeték kapocs, max. 50 mm², Cu/Al

Névleges feszültség	$U_n = 400/230 \text{ V a.c.}$
Névleges szigetelési feszültség	$U_i = 690 \text{ V a.c.} / 1000 \text{ V d.c.}$
Áramkör névleges árama	$I_{nc} = 180 \text{ A}$
Rendszerengedély szám	HEN20.C034(MiSZ7403-CS)-K2-F TI

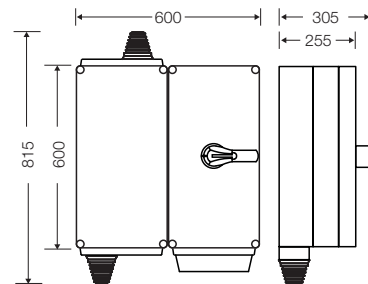

Mi SZ 7404-CS

Szinti fogadó/leágazó szekrény modul, biztosítós terheléskapcsolóval (Fuserblock) 200 A-ig

- Méretlen oldali alkalmazásra
- Fedélzárás szerszámmal
- Kizárólagos őrizet alá vonásra előkészítve
- A takarólemez plombálási lehetőséggel
- Kikönnnyítés nélküli megerősített oldalfalakkal, ékes-csapos összeépítéshez
- Beltéri és kültéri védett villamos szerelésekhez
- Fővezetési kapocs, max. 150 mm², Cu/Al
- Leágazó vezeték kapocs, max. 95 mm², Cu/Al

Névleges feszültség	$U_n = 400/230 \text{ V a.c.}$
Névleges szigetelési feszültség	$U_i = 690 \text{ V a.c.} / 1000 \text{ V d.c.}$
Áramkör névleges árama	$I_{nc} = 200 \text{ A}$
Rendszerengedély szám	HEN20.C035(MiSZ7404-CS)-K3-F TI

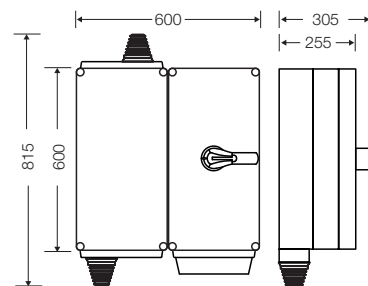

Mi 8692-CS

Fogadó/leágazó modul kapocsblokkokkal, 220 A-ig

- Méretlen oldali alkalmazásra
- Fedélzárás szerszámmal
- Kizárólagos őrizet alá vonásra előkészítve
- Plombálható takarólemezrel
- Kapcsokkal
- Kikönnnyítés nélküli megerősített oldalfalakkal, ékes-csapos összeépítéshez

Rendszerengedély szám	HEN20.c031(Mi8692-CS)-K2-F
-----------------------	----------------------------

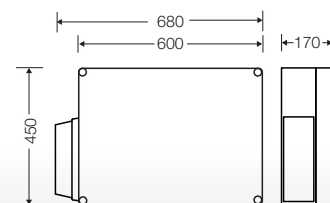



Mi 8490-CS

Fogadó modul kapocsblokkokkal, 125 A-ig

- Méretlen oldali alkalmazásra
- Fedélzárás szerszámmal
- Kizárólagos őrizet alá vonásra előkészítve
- Plombálható takarólemezzel
- Kapcsokkal
- Kikönynyítés nélküli megerősített oldalfalakkal, ékes-csapos összeépítéshez

Rendszerengedély szám	HEN20.c030(Mi8490-CS)-K2-F
-----------------------	----------------------------

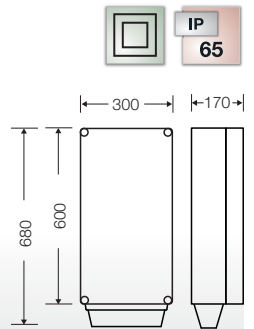

HB3000-CS

1 és 3 fázisú egy mérőhelyes fogyasztásmérő szekrény mindennapszaki és előrefizetős méréshez 63 A-ig
Mérőhelyek száma: 1

Csoportos mérőhely kialakításhoz

- Műanyag szerelőlemezzel
- Fedélzárás szerszámmal
- Kizárólagos őrizet alá vonásra előkészítve
- A szerelőlemez plombálási lehetőséggel
- Vízizta fedéllel
- Kikönynyítés nélküli megerősített oldalfalakkal, ékes-csapos összeépítéshez
- Beltéri és kültéri védett villamos szerelésekhez
- Mellékelt tartozékok: vezeték egységcsomag, fogyasztásmérő rögzítő csavarok

Névleges feszültség	$U_n = 400/230 \text{ V a.c.}$
Névleges szigetelési feszültség	$U_i = 690 \text{ V a.c.} / 1000 \text{ V d.c.}$
Áramkör névleges árama	$I_{nc} = 63 \text{ A}$
Max. beépítési mélység	191 mm
Rendszerengedély szám	HEN20.t037(HB33K0-CS)-K1-M63 A-V32 A

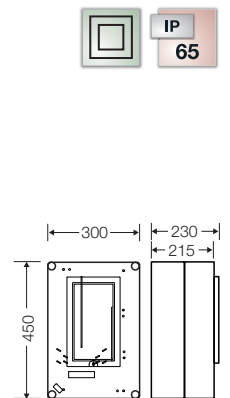

HB33K0-CS

1 és 3 fázisú két mérőhelyes fogyasztásmérő szekrény mindennapszaki (63 A) és vezérelt (32 A) / H-tarifa (63 A) méréshez
Mérőhelyek száma: 2

Csoportos mérőhely kialakításhoz

- Műanyag szerelőlemezzel
- Fedélzárás szerszámmal
- Kizárólagos őrizet alá vonásra előkészítve
- A szerelőlemez plombálási lehetőséggel
- Vízizta fedéllel
- Kikönynyítés nélküli megerősített oldalfalakkal, ékes-csapos összeépítéshez
- Beltéri és kültéri védett villamos szerelésekhez
- Mellékelt tartozékok: vezeték egységcsomag, fogyasztásmérő rögzítő csavarok

Névleges feszültség	$U_n = 400/230 \text{ V a.c.}$
Névleges szigetelési feszültség	$U_i = 690 \text{ V a.c.} / 1000 \text{ V d.c.}$
Áramkör névleges árama	$I_{nc} = 63 \text{ A}$
Max. beépítési mélység	231 mm
Rendszerengedély szám	HEN20.t037(HB33K0-CS)-K1-M63 A-V32 A

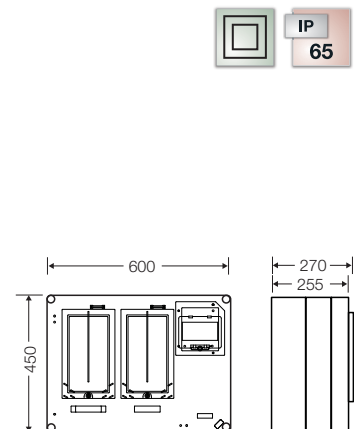



Mi 6452-CS

Méretlen elosztószekrény modul sínezéssel, 200 A-ig

- Csoportos mérőhely kialakításhoz
- Fedélzárás szerszámmal
- Kizárólagos őrizet alá vonásra előkészítve
- Plombálható takarólemezzel
- Kapcsokkal
- Kikönnnyítés nélküli megerősített oldalfalakkal, ékes-csapos összeépítéshez

Rendszerengedély szám	HEN20.a038(Mi6452-CS)-K5-F(200 A)
-----------------------	-----------------------------------

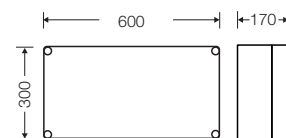

Mi 8450-CS

Méretlen elosztószekrény modul kapocsblokkal, 125 A-ig

- Csoportos mérőhely kialakításhoz
- Fedélzárás szerszámmal
- Kizárólagos őrizet alá vonásra előkészítve
- Plombálható takarólemezzel
- Kapcsokkal
- Kikönnnyítés nélküli megerősített oldalfalakkal, ékes-csapos összeépítéshez

Rendszerengedély szám	HEN20.a039(Mi8450-CS)-K1-F(125 A)
-----------------------	-----------------------------------

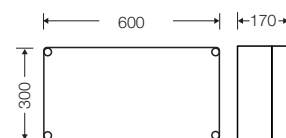

Mi 8430-CS

Méretlen rész-elosztószekrény modul kapocsblokkal, 80 A-ig

- Csoportos mérőhely kialakításhoz
- Fedélzárás szerszámmal
- Kizárólagos őrizet alá vonásra előkészítve
- Plombálható takarólemezzel
- Kapcsokkal
- Kikönnnyítés nélküli megerősített oldalfalakkal, ékes-csapos összeépítéshez

Rendszerengedély szám	HEN20.a040(Mi8430-CS)-K1-F(80 A)
-----------------------	----------------------------------

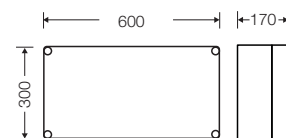

Mi 8133-CS

Méretlen rész-elosztószekrény modul kapocsblokkal, 63 A-ig

- Csoportos mérőhely kialakításhoz
- Fedélzárás szerszámmal
- Kizárólagos őrizet alá vonásra előkészítve
- Plombálható takarólemezzel
- Kapcsokkal
- Kikönnnyítés nélküli megerősített oldalfalakkal, ékes-csapos összeépítéshez

Rendszerengedély szám	HEN20.a041(Mi8133-CS)-K1-F(63 A)
-----------------------	----------------------------------

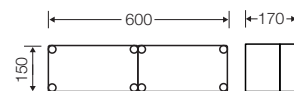



Mi 8130-CS

Mért csatlakozószekrény modul kapocsblokkal, 63 A-ig

- Csoportos mérőhely kialakításhoz
- Fedélzárás szerszámmal
- Kizárólagos őrizet alá vonásra előkészítve
- Plombálható takarólemezzel
- Kapcsokkal
- Kikönnnyítés nélküli megerősített oldalfalakkal, ékes-csapos összeépítéshez

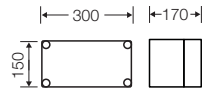

Rendszerengedély szám

HEN20.f042(Mi8130-CS)-K1-F(63 A)



Mi 0101-CS

Üres szekrény modul méretlen vezetékek átvezetésére

- Csoportos mérőhely kialakításhoz
- Fedélzárás szerszámmal
- Kizárólagos őrizet alá vonásra előkészítve
- Plombálható takarólemezzel
- Kikönnnyítés nélküli megerősített oldalfalakkal, ékes-csapos összeépítéshez

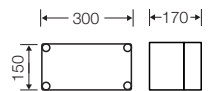

Rendszerengedély szám

HEN20.a043(Mi0101-CS)-K-F



Mi 0201-CS

Üres szekrény modul méretlen vezetékek átvezetésére

- Csoportos mérőhely kialakításhoz
- Fedélzárás szerszámmal
- Kizárólagos őrizet alá vonásra előkészítve
- Plombálható takarólemezzel
- Kikönnnyítés nélküli megerősített oldalfalakkal, ékes-csapos összeépítéshez

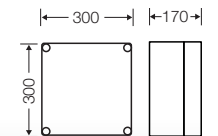

Rendszerengedély szám

HEN20.a044(Mi0201-CS)-K-F



Mi 0301-CS

Üres szekrény modul méretlen vezetékek átvezetésére

- Csoportos mérőhely kialakításhoz
- Fedélzárás szerszámmal
- Kizárólagos őrizet alá vonásra előkészítve
- Plombálható takarólemezzel
- Kikönnnyítés nélküli megerősített oldalfalakkal, ékes-csapos összeépítéshez

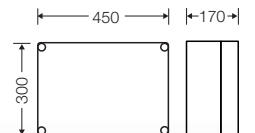

Rendszerengedély szám

HEN20.a045(Mi0301-CS)-K-F



Mi 0401-CS

Üres szekrény modul méretlen vezeték átvezetésére

- Csoportos mérőhely kialakításhoz
- Fedélzárás szerszámmal
- Kizárólagos őrizet alá vonásra előkészítve
- Plombálható takarólemezzel
- Kikönnnyítés nélküli megerősített oldalfalakkal, ékes-csapos összeépítéshez

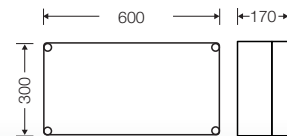

Rendszerengedély szám HEN20.a046(Mi0401-CS)-K-F



Mi 1112-CS

Kismegszakító szekrény modul

- Csoportos mérőhely kialakításhoz
- 12 osztásegység
- Kézi fedélzárók
- PE-N kapcsokkal
- Kikönnnyítés nélküli megerősített oldalfalakkal, ékes-csapos összeépítéshez

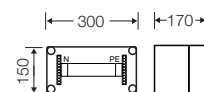

Rendszerengedély szám HEN20.f047(Mi1112-CS)-K-F



Mi 1224-CS

Kismegszakító szekrény modul

- Csoportos mérőhely kialakításhoz
- 24 osztásegység
- Kézi fedélzárók
- PE-N kapcsokkal
- Kikönnnyítés nélküli megerősített oldalfalakkal, ékes-csapos összeépítéshez

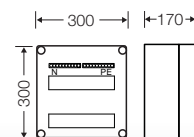

Rendszerengedély szám HEN20.f048(Mi1224-CS)-K-F



Mi 1336-CS

Kismegszakító szekrény modul

- Csoportos mérőhely kialakításhoz
- 36 osztásegység
- Kézi fedélzárók
- PE-N kapcsokkal
- Kikönnnyítés nélküli megerősített oldalfalakkal, ékes-csapos összeépítéshez

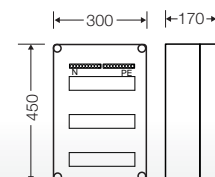

Rendszerengedély szám HEN20.f049(Mi1336-CS)-K-F

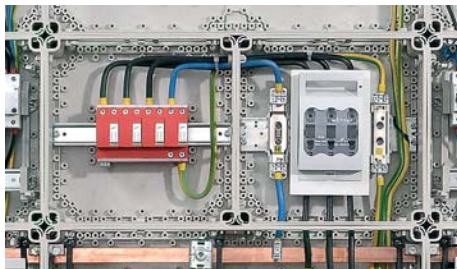
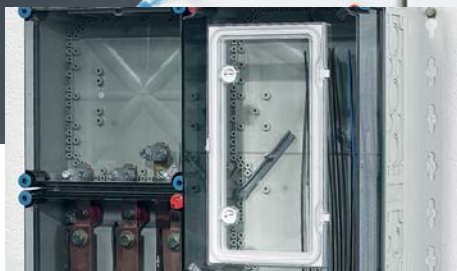

Áramváltós mérések

**Komplett kialakítások
E.ON, ELMŰ, ÉMÁSZ, TITÁSZ, DÉMÁSZ területre**

- Kikönyítés nélküli, megerősített oldalfalak, ékes-csapos összeépítéshez
- Opcionálisan rendelhető tartozékok széles választéka
- II. érintésvédelmi osztály,
- Védettség: IP 65
- Alapanyag: PC (polikarbonát)
- Színárnyalat: szürke, RAL 7035



HÁFM125-U

Fogyasztásmérő szekrény áramváltós méréshez
125 A-ig

Mérőhelyek száma: 1

- Áramváltós méréshez, készre szerelve, hitelesített áramváltókkal
- Beépített 0,5 s osztálypontosságú áramváltóval
- Áttétel: 150/5 A
- Fedélzárás szerszámmal
- Gyári adattáblával és Megfelelőségi Nyilatkozattal
- Beköthető vezetőér keresztmetszet max.
 bejövő: 4 x 70 mm²
 elmenő: 4(5) x 70 mm²



Névleges feszültség	$U_n = 400/230 \text{ V a.c.}$
Névleges szigetelési feszültség	$U_i = 690 \text{ V a.c.} / 1000 \text{ V d.c.}$
Áramkör névleges árama	$I_{nc} = 125 \text{ A}$
Kapcsoló készülékek névleges árama	$I_{nA} = 160 \text{ A}$
RDF	0,6
Max. beépítési mélység	191 mm
Rendszerengedély szám	HEN21.A107(HÁFM125-U)-K-125 A TI

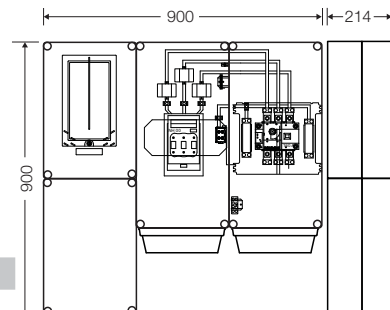

HÁFM125E-U

Fogyasztásmérő szekrény áramváltós méréshez
125 A-ig

Mérőhelyek száma: 1
kültéri alkalmazásra

- Áramváltós méréshez, készre szerelve, hitelesített áramváltókkal
- Beépített 0,5 s osztálypontosságú áramváltóval
- Áttétel: 150/5 A
- Fedélzárás szerszámmal
- Gyári adattáblával és Megfelelőségi Nyilatkozattal
- Beköthető vezetőér keresztmetszet max.
 bejövő: 4 x 70 mm²
 elmenő: 4(5) x 70 mm²
- EMITER leásható szekrényben



Névleges feszültség	$U_n = 400/230 \text{ V a.c.}$
Névleges szigetelési feszültség	$U_i = 690 \text{ V a.c.} / 1000 \text{ V d.c.}$
Áramkör névleges árama	$I_{nc} = 125 \text{ A}$
Kapcsoló készülékek névleges árama	$I_{nA} = 160 \text{ A}$
RDF	0,6
Max. beépítési mélység	191 mm
Rendszerengedély szám	HEN21.AS099(HÁFM125E-U)-K-125 A TI

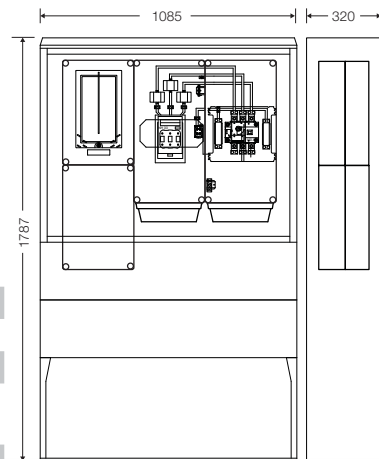

HÁFM125T-U

Fogyasztásmérő szekrény áramváltós méréshez
125 A-ig

Mérőhelyek száma: 1
túlfeszültség-védelmi eszközzel



- Áramváltós méréshez, készre szerelve, hitelesített áramváltókkal
- Beépített 0,5 s osztálypontosságú áramváltóval
- Áttétel: 150/5 A
- Fedélzárás szerszámmal
- Gyári adattáblával és Megfelelőségi Nyilatkozattal
- Beköthető vezetőér keresztmetszet max.
 bejövő: 4 x 70 mm²
 elmenő: 4(5) x 70 mm²

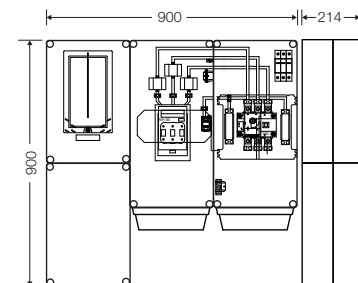

Névleges feszültség	$U_n = 400/230 \text{ V a.c.}$
Névleges szigetelési feszültség	$U_i = 690 \text{ V a.c.} / 1000 \text{ V d.c.}$
Áramkör névleges árama	$I_{nc} = 125 \text{ A}$
Kapcsoló készülékek névleges árama	$I_{nA} = 160 \text{ A}$
RDF	0,6
Max. beépítési mélység	191 mm
Rendszerengedély szám	HEN20.A108(HÁFM125T-U)-K125 A Tf_TI

HÁFM125TE-U

Fogyasztásmérő szekrény áramváltós méréshez
125 A-ig

Mérőhelyek száma: 1
túlfeszültség-védelmi eszközzel, kültéri alkalmazásra



- Áramváltós méréshez, készre szerelve, hitelesített áramváltókkal
- Beépített 0,5 s osztálypontosságú áramváltóval
- Áttétel: 150/5 A
- Fedélzárás szerszámmal
- Gyári adattáblával és Megfelelőségi Nyilatkozattal
- Beköthető vezetőér keresztmetszet max.
 bejövő: 4 x 70 mm²
 elmenő: 4(5) x 70 mm²
- EMITER leásható szekrényben

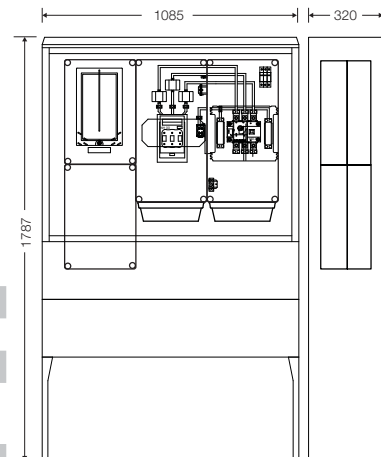

Névleges feszültség	$U_n = 400/230 \text{ V a.c.}$
Névleges szigetelési feszültség	$U_i = 690 \text{ V a.c.} / 1000 \text{ V d.c.}$
Áramkör névleges árama	$I_{nc} = 125 \text{ A}$
Kapcsoló készülékek névleges árama	$I_{nA} = 160 \text{ A}$
RDF	0,6
Max. beépítési mélység	191 mm
Rendszerengedély szám	HEN21.AS100(HÁFM125TE-U)-K-125 A Tf_TI

HÁFM200-U

Fogyasztásmérő szekrény áramváltós méréshez

200 A-ig

Mérőhelyek száma: 1

- Áramváltós méréshez, készre szerelve, hitelesített áramváltókkal
- Beépített 0,5 s osztálypontosságú áramváltóval
- Áttétel (rendeléskor kérjük megadni!): 150/5 A, 200/5 A
- Fedélzárás szerszámmal
- Gyári adattáblával és Megfelelőségi Nyilatkozattal
- Beköthető vezetőér keresztmetszet max.
bejövő: 4 x 240 mm²
elmenő: 4(5) x 185 mm²

Névleges feszültség	$U_n = 400/230 \text{ V a.c.}$
Névleges szigetelési feszültség	$U_i = 690 \text{ V a.c.} / 1000 \text{ V d.c.}$
Áramkör névleges árama	$I_{nc} = 200 \text{ A}$
Kapcsoló készülékek névleges árama	$I_{nA} = 250 \text{ A}$
RDF	0,6
Max. beépítési mélység	231 mm
Rendszerengedély szám	HEN21.A109(HÁFM200-U)-K-200 A TI

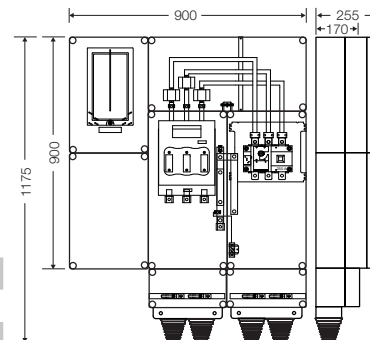

HÁFM200E-U

Fogyasztásmérő szekrény áramváltós méréshez

200 A-ig

Mérőhelyek száma: 1
kültéri alkalmazásra

- Áramváltós méréshez, készre szerelve, hitelesített áramváltókkal
- Beépített 0,5 s osztálypontosságú áramváltóval
- Áttétel (rendeléskor kérjük megadni!): 150/5 A, 200/5 A
- Fedélzárás szerszámmal
- Gyári adattáblával és Megfelelőségi Nyilatkozattal
- Beköthető vezetőér keresztmetszet max.
bejövő: 4 x 240 mm²
elmenő: 4(5) x 185 mm²
- EMITER leásható szekrényben

Névleges feszültség	$U_n = 400/230 \text{ V a.c.}$
Névleges szigetelési feszültség	$U_i = 690 \text{ V a.c.} / 1000 \text{ V d.c.}$
Áramkör névleges árama	$I_{nc} = 200 \text{ A}$
Kapcsoló készülékek névleges árama	$I_{nA} = 250 \text{ A}$
RDF	0,6
Max. beépítési mélység	231 mm
Rendszerengedély szám	HEN21.AS101(HÁFM200E-U)-K-200 A TI

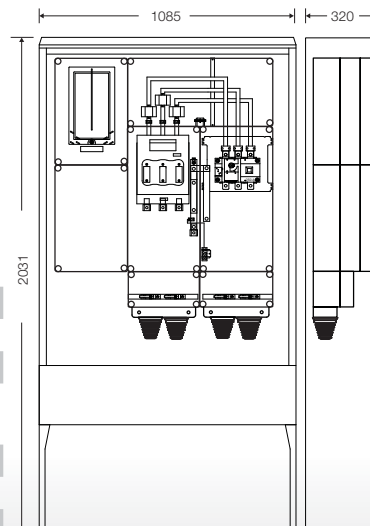



HÁFM200T-U

Fogyasztásmérő szekrény áramváltós méréshez
200 A-ig
Mérőhelyek száma: 1
túlfeszültség-védelmi eszközzel

- Áramváltós méréshez, készre szerelve, hitelesített áramváltókkal
- Beépített 0,5 s osztálypontosságú áramváltóval
- Áttétel (rendeléskor kérjük megadni!): 150/5 A, 200/5 A
- Fedélzárás szerszámmal
- Gyári adattáblával és Megfelelőségi Nyilatkozattal
- Beköthető vezetőér keresztmetszet max.
 bejövő: 4 x 240 mm²
 elmenő: 4(5) x 185 mm²

Névleges feszültség	$U_n = 400/230 \text{ V a.c.}$
Névleges szigetelési feszültség	$U_i = 690 \text{ V a.c.} / 1000 \text{ V d.c.}$
Áramkör névleges árama	$I_{nc} = 200 \text{ A}$
Kapcsoló készülékek névleges árama	$I_{nA} = 250 \text{ A}$
RDF	0,6
Max. beépítési mélység	231 mm
Rendszerengedély szám	HEN21.A110(HÁFM200T-U)-K-200 A Tf_TI

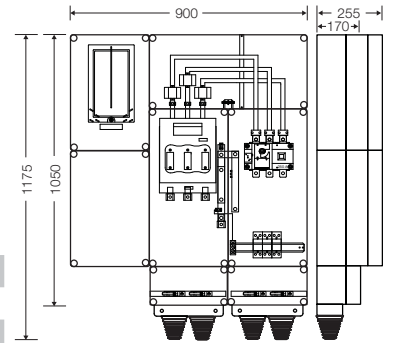

HÁFM200TE-U

Fogyasztásmérő szekrény áramváltós méréshez
200 A-ig
Mérőhelyek száma: 1
kültéri alkalmazásra
túlfeszültség-védelmi eszközzel

- Áramváltós méréshez, készre szerelve, hitelesített áramváltókkal
- Beépített 0,5 s osztálypontosságú áramváltóval
- Áttétel (rendeléskor kérjük megadni!): 150/5 A, 200/5 A
- Fedélzárás szerszámmal
- Gyári adattáblával és Megfelelőségi Nyilatkozattal
- Beköthető vezetőér keresztmetszet max.
 bejövő: 4 x 240 mm²
 elmenő: 4(5) x 185 mm²
- EMITER leásható szekrényben

Névleges feszültség	$U_n = 400/230 \text{ V a.c.}$
Névleges szigetelési feszültség	$U_i = 690 \text{ V a.c.} / 1000 \text{ V d.c.}$
Áramkör névleges árama	$I_{nc} = 200 \text{ A}$
Kapcsoló készülékek névleges árama	$I_{nA} = 250 \text{ A}$
RDF	0,6
Max. beépítési mélység	231 mm
Rendszerengedély szám	HEN21.AS102(HÁFM200TE-U)-K-200 A Tf_TI

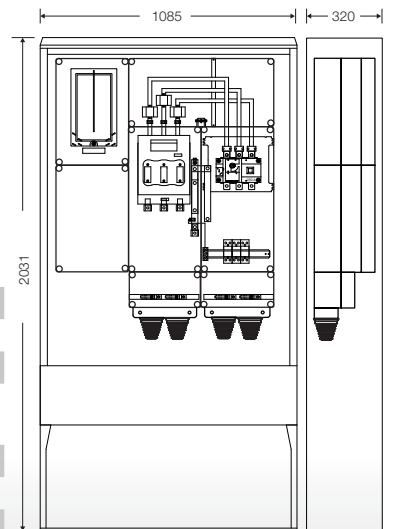

HÁFM300-U

Fogyasztásmérő szekrény áramváltós méréshez
300 A-ig

Mérőhelyek száma: 1

- Áramváltós méréshez, készre szerelve, hitelesített áramváltókkal
- Beépített 0,5 s osztálypontosságú áramváltóval
- Áttétel (rendeléskor kérjük megadni!): 150/5 A, 200/5 A, 250/5 A, 300/5 A
- Fedélzárás szerszámmal
- Gyári adattáblával és Megfelelőségi Nyilatkozattal
- Beköthető vezetőér keresztmetszet max.
 bejövő: 4 x 240 mm²
 elmenő: 4(5) x 240 mm²

Névleges feszültség	$U_n = 400/230 \text{ V a.c.}$
Névleges szigetelési feszültség	$U_i = 690 \text{ V a.c.} / 1000 \text{ V d.c.}$
Áramkör névleges árama	$I_{nc} = 320 \text{ A}$
Kapcsoló készülékek névleges árama	$I_{nA} = 400 \text{ A}$
RDF	0,6
Max. beépítési mélység	231 mm
Rendszerengedély szám	HEN21.A111(HÁFM300-U)-K-300 A TI

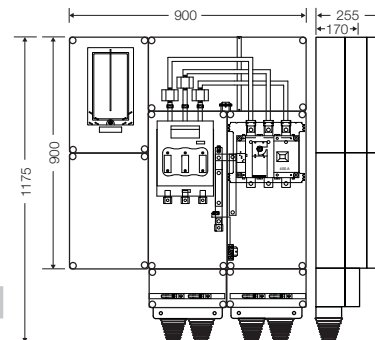

HÁFM300E-U

Fogyasztásmérő szekrény áramváltós méréshez
300 A-ig

Mérőhelyek száma: 1
kültéri alkalmazásra

- Áramváltós méréshez, készre szerelve, hitelesített áramváltókkal
- Beépített 0,5 s osztálypontosságú áramváltóval
- Áttétel (rendeléskor kérjük megadni!): 150/5 A, 200/5 A, 250/5 A, 300/5 A
- Fedélzárás szerszámmal
- Gyári adattáblával és Megfelelőségi Nyilatkozattal
- Beköthető vezetőér keresztmetszet max.
 bejövő: 4 x 240 mm²
 elmenő: 4(5) x 240 mm²
- EMITER leásható szekrényben

Névleges feszültség	$U_n = 400/230 \text{ V a.c.}$
Névleges szigetelési feszültség	$U_i = 690 \text{ V a.c.} / 1000 \text{ V d.c.}$
Áramkör névleges árama	$I_{nc} = 320 \text{ A}$
Kapcsoló készülékek névleges árama	$I_{nA} = 400 \text{ A}$
RDF	0,6
Max. beépítési mélység	231 mm
Rendszerengedély szám	HEN21.AS103(HÁFM300E-U)-K-300 A TI

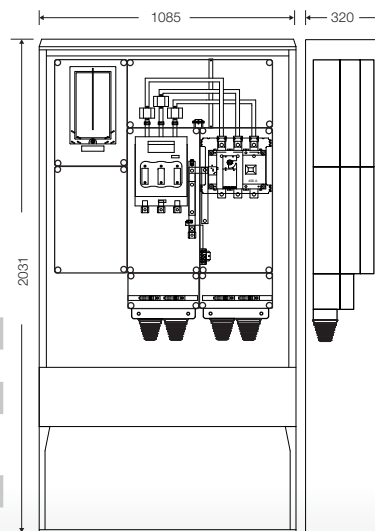

HÁFM300T-U

Fogyasztásmérő szekrény áramváltós méréshez

300 A-ig

Mérőhelyek száma: 1

túlfeszültség-védelmi eszközzel

- Áramváltós méréshez, készre szerelve, hitelesített áramváltókkal
- Beépített 0,5 s osztálypontosságú áramváltóval
- Áttétel (rendeléskor kérjük megadni!): 150/5 A, 200/5 A, 250/5 A, 300/5 A
- Fedélzárás szerszámmal
- Gyári adattáblával és Megfelelőségi Nyilatkozattal
- Beköthető vezetőér keresztmetszet max.
bejövő: 4 x 240 mm²
elmenő: 4(5) x 240 mm²

Névleges feszültség	$U_n = 400/230 \text{ V a.c.}$
Névleges szigetelési feszültség	$U_i = 690 \text{ V a.c.} / 1000 \text{ V d.c.}$
Áramkör névleges árama	$I_{nc} = 320 \text{ A}$
Kapcsoló készülékek névleges árama	$I_{nA} = 400 \text{ A}$
RDF	0,6
Max. beépítési mélység	231 mm
Rendszerengedély szám	HEN21.A112(HÁFM300T-U)-K-300 A Tf_TI

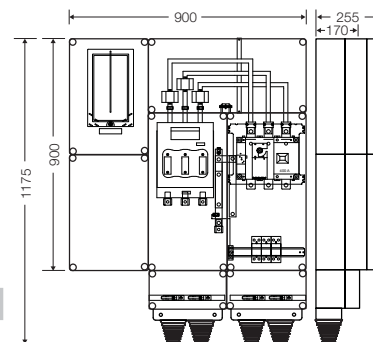

HÁFM300TE-U

Fogyasztásmérő szekrény áramváltós méréshez

300 A-ig

Mérőhelyek száma: 1

kültéri alkalmazásra

túlfeszültség-védelmi eszközzel

- Áramváltós méréshez, készre szerelve, hitelesített áramváltókkal
- Beépített 0,5 s osztálypontosságú áramváltóval
- Áttétel (rendeléskor kérjük megadni!): 150/5 A, 200/5 A, 250/5 A, 300/5 A
- Fedélzárás szerszámmal
- Gyári adattáblával és Megfelelőségi Nyilatkozattal
- Beköthető vezetőér keresztmetszet max.
bejövő: 4 x 240 mm²
elmenő: 4(5) x 240 mm²
- EMITER leásható szekrényben

Névleges feszültség	$U_n = 400/230 \text{ V a.c.}$
Névleges szigetelési feszültség	$U_i = 690 \text{ V a.c.} / 1000 \text{ V d.c.}$
Áramkör névleges árama	$I_{nc} = 320 \text{ A}$
Kapcsoló készülékek névleges árama	$I_{nA} = 400 \text{ A}$
RDF	0,6
Max. beépítési mélység	231 mm
Rendszerengedély szám	HEN21.AS104(HÁFM300TE-U)-K-300 A Tf_TI

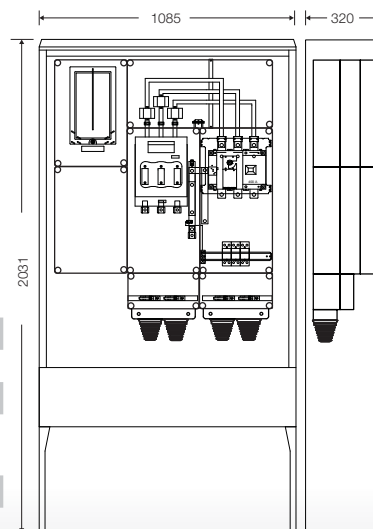



HÁFM500B-U

**Fogyasztásmérő szekrény áramváltós méréshez
500 A-ig, NH 3-kékes szakaszolható biztosítóaljzattal
Mérőhelyek száma: 1**

- Áramváltós méréshez, készre szerelve, hitelesített áramváltókkal
- Beépített 0,5 s osztálypontosságú áramváltóval
- Áttétel (rendeléskor kérjük megadni!): 200/5 A, 250/5 A, 300/5 A, 400/5 A, 500/5 A
- Fedélzárás szerszámmal
- Gyári adattáblával és Megfelelőségi Nyilatkozattal
- Beköthető vezetőér keresztmetszet max.
bejövő: 2 x 4 x 240 mm²
elmenő: 2 x 4(5) x 240 mm²

Névleges feszültség	$U_n = 400/230 \text{ V a.c.}$
Névleges szigetelési feszültség	$U_i = 690 \text{ V a.c.} / 1000 \text{ V d.c.}$
Áramkör névleges árama	$I_{nc} = 504 \text{ A}$
Kapcsoló készülékek névleges árama	$I_{nA} = 630 \text{ A}$
RDF	0,6
Max. beépítési mélység	231 mm
Rendszerengedély szám	HEN21.AS105(HÁFM500B-U)-K-500 A TI

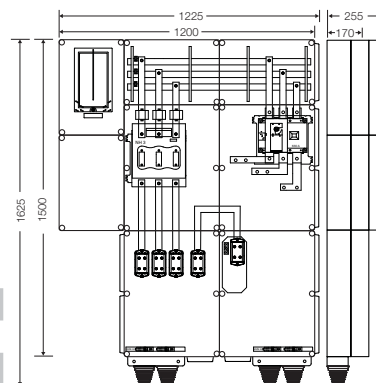

HÁFM500BT-U

**Fogyasztásmérő szekrény áramváltós méréshez
500 A-ig, NH 3-kékes szakaszolható biztosítóaljzattal
Mérőhelyek száma: 1
túlfeszültség-védelmi eszközzel**

- Áramváltós méréshez, készre szerelve, hitelesített áramváltókkal
- Beépített 0,5 s osztálypontosságú áramváltóval
- Áttétel (rendeléskor kérjük megadni!): 200/5 A, 250/5 A, 300/5 A, 400/5 A, 500/5 A
- Fedélzárás szerszámmal
- Gyári adattáblával és Megfelelőségi Nyilatkozattal
- Beköthető vezetőér keresztmetszet max.
bejövő: 2 x 4 x 240 mm²
elmenő: 2 x 4(5) x 240 mm²

Névleges feszültség	$U_n = 400/230 \text{ V a.c.}$
Névleges szigetelési feszültség	$U_i = 690 \text{ V a.c.} / 1000 \text{ V d.c.}$
Áramkör névleges árama	$I_{nc} = 504 \text{ A}$
Kapcsoló készülékek névleges árama	$I_{nA} = 630 \text{ A}$
RDF	0,6
Max. beépítési mélység	231 mm
Rendszerengedély szám	HEN21.AS106(HÁFM500BT-U)-K-500 A Tf_TI

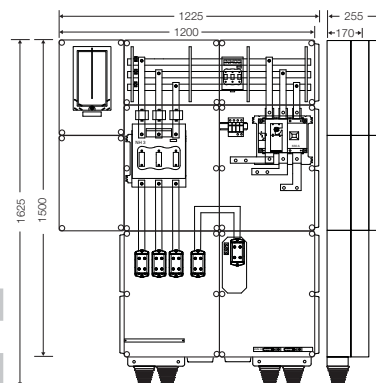



HÁFM500M-U

Fogyasztásmérő szekrény áramváltós méréshez
500 A-ig, megszakító készülékkel
Mérőhelyek száma: 1

- Áramváltós méréshez, készre szerelve, hitelesített áramváltókkal
- Beépített 0,5 s osztálypontosságú áramváltóval
- Áttétel (rendeléskor kérjük megadni!): 200/5 A, 250/5 A, 300/5 A, 400/5 A, 500/5 A
- Fedélzárás szerszámmal
- Gyári adattáblával és Megfelelőségi Nyilatkozattal
- Beköthető vezetőér keresztmetszet max.
 bejövő: 2 x 4 x 240 mm²
 elmenő: 2 x 4(5) x 240 mm²

Névleges feszültség	$U_n = 400/230 \text{ V a.c.}$
Névleges szigetelési feszültség	$U_i = 690 \text{ V a.c.} / 1000 \text{ V d.c.}$
Áramkör névleges árama	$I_{nc} = 504 \text{ A}$
Kapcsoló készülékek névleges árama	$I_{nA} = 630 \text{ A}$
RDF	0,6
Max. beépítési mélység	231 mm
Rendszerengedély szám	HEN21.A113(HÁFM500M-U)-K-500 A TI

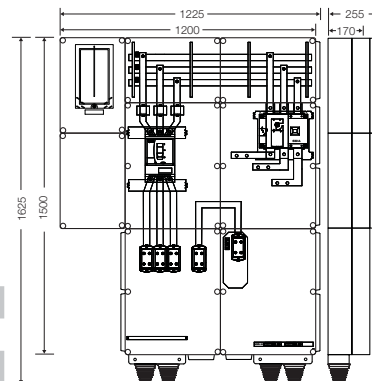

HÁFM500MT-U

Fogyasztásmérő szekrény áramváltós méréshez
500 A-ig, megszakító készülékkel
Mérőhelyek száma: 1
túlfeszültség-védelmi eszközzel

- Áramváltós méréshez, készre szerelve, hitelesített áramváltókkal
- Beépített 0,5 s osztálypontosságú áramváltóval
- Áttétel (rendeléskor kérjük megadni!): 200/5 A, 250/5 A, 300/5 A, 400/5 A, 500/5 A
- Fedélzárás szerszámmal
- Gyári adattáblával és Megfelelőségi Nyilatkozattal
- Beköthető vezetőér keresztmetszet max.
 bejövő: 2 x 4 x 240 mm²
 elmenő: 2 x 4(5) x 240 mm²

Névleges feszültség	$U_n = 400/230 \text{ V a.c.}$
Névleges szigetelési feszültség	$U_i = 690 \text{ V a.c.} / 1000 \text{ V d.c.}$
Áramkör névleges árama	$I_{nc} = 504 \text{ A}$
Kapcsoló készülékek névleges árama	$I_{nA} = 630 \text{ A}$
RDF	0,6
Max. beépítési mélység	231 mm
Rendszerengedély szám	HEN21.A114(HÁFM500MT-U)-K-500 A Tf_TI

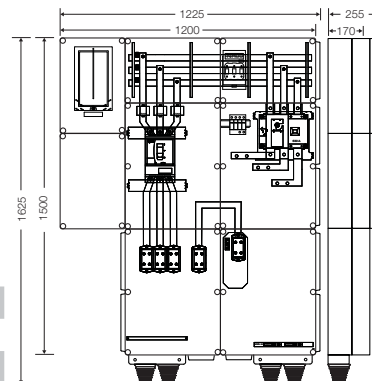

HÁFM3000-U

Fogyasztásmérő szekrény áramváltós méréshez, fogyasztásmérő készülék és vizsgáló sorkapocs egység részére

- Műanyag szerelőlemezzel
- Kizárólagos őrizet alá vonásra előkészítve
- A szerelőlemez plombálási lehetőséggel
- Vízizspta fedéllel
- Kikönnnyítés nélküli megerősített oldalfalakkal, ékes-csapos összeépítéshez
- Beltéri és kültéri védett villamos szerelésekhez
- Mellékelt tartozékok: fogyasztásmérő rögzítő csavarok
- Fedélzárás szerszámmal

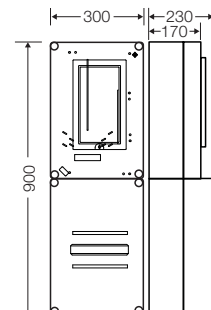

Névleges feszültség	$U_n = 400/230 \text{ V a.c.}$
Névleges szigetelési feszültség	$U_i = 690 \text{ V a.c.} / 1000 \text{ V d.c.}$
Áramkör névleges árama	$I_{nc} = 5 \text{ A}$
Max. beépítési mélység	146/191 mm
Rendszerengedély szám	HEN21.A115(HÁFM3000-U)-F

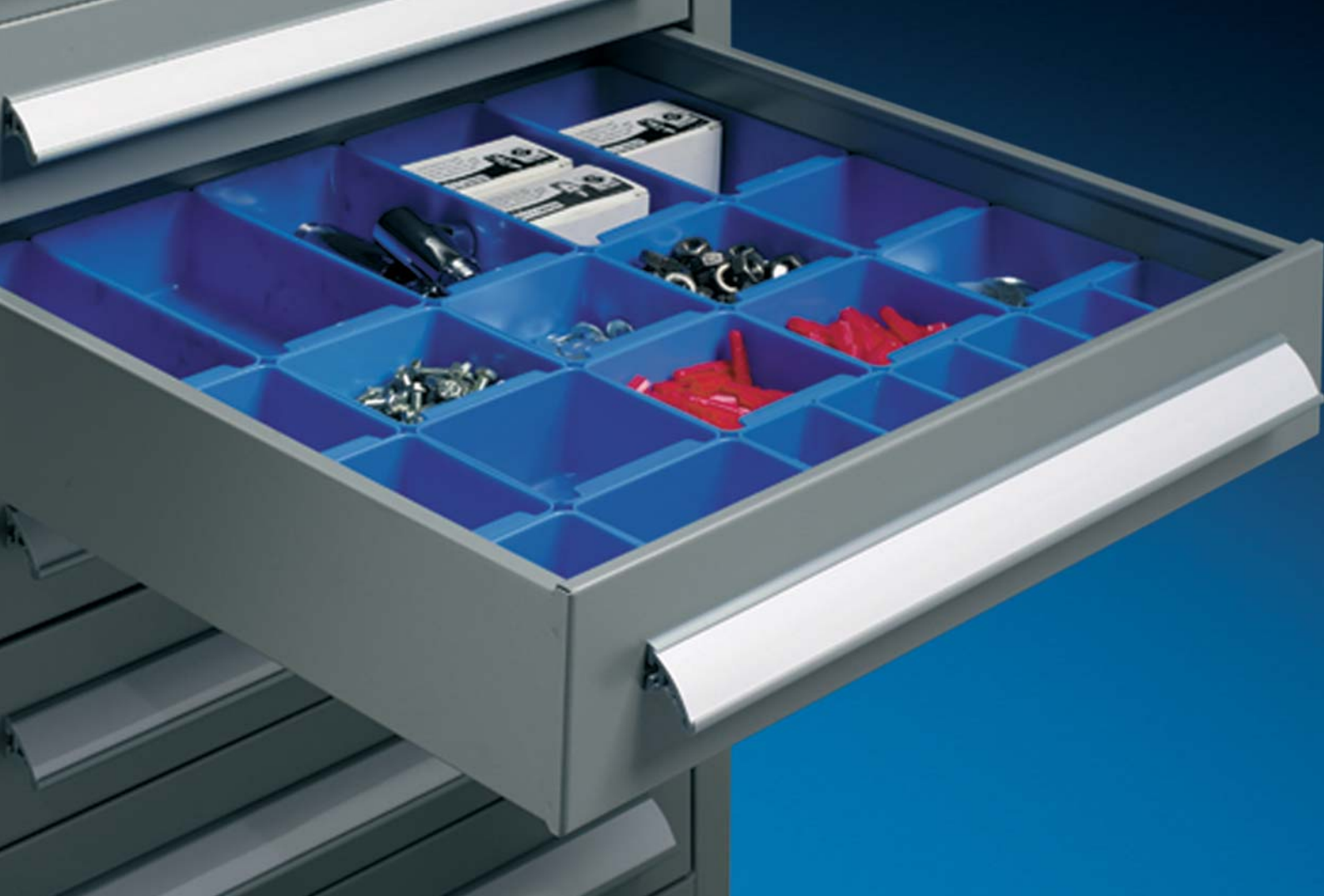

ENYMETER fogyasztásmérő szekrények

Tartozékok

További Mi tartozékokat ld. a Főkatalógusunk Enymod fejezetében.



Mi SA 2

Porvédő borítás

- 1-6-os szekrénymérethez
- 2 db fedélzáró fészkekhez



HB WD 2

Faltömítés

150 vagy 300 mm-es szekrényfalakhoz

- Szerelőlapos HB... fogyasztásmérő szekrényekhez
- Sima oldalfalú fogyasztásmérő szekrények összeépítéséhez
- Részai: 1 db tömítés, 4 db M5x20 csavar, 4 db M5 anya, 8 db alátét, 1 db jelölősablon



HB WD 3

Faltömítés

150 vagy 300 mm-es szekrényfalakhoz

- Szerelőlapos HB... fogyasztásmérő szekrényekhez
- Sima oldalfalú, ékes-csapos összeépítéshez előkészített fogyasztásmérő szekrények összeépítéséhez
- Részai: 1 db tömítés, 2 db M5x20 csavar, 2 db M5 anya, 4 db alátét, 1 db jelölősablon, 2db komplett ékes összekötő



Mi WD 2

Faltömítés

150 vagy 300 mm-es szekrényfalakhoz

- Mi-szekrények összeépítéséhez
- Részai: 1 db tömítés, 4 db komplett ékes összekötő, 1 db kapocs

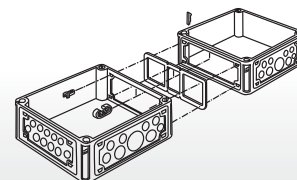

DP 9026-U

Földelés csatlakozó doboz

- Földelőszonda fogadásához, átmérő 8-10 mm
- 2x1x16mm² PE vezetőhöz
- Mellékelt kábelbevezető: 4 db DPS 02

IP
54

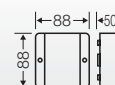



HB MP 3M-CS

Szerelőlemez készlet HB3000-CS szekrényhez

- Szerelőlemez készlet 1 mérő részére, csoportos mérés
- Utólagos beépítéshez
- Rögzítő lábakkal, plomba és rögzítő csavarokkal



HB EP 3K-CS

Takarólemez készlet HB3000-CS szekrényhez

- Takarólemez készlet kismegszakítóhoz, csoportos mérés
- Utólagos beépítéshez
- Rögzítő lábakkal, plomba és rögzítő csavarokkal



HB MP 6M-CS

Szerelőlemez készlet HB33K0-CS szekrényhez

- Szerelőlemez készlet 2 mérő és vezérlőkészülék részére, csoportos mérés
- Utólagos beépítéshez
- Rögzítő lábakkal, plomba és rögzítő csavarokkal



HB EP 6K-CS

Takarólemez készlet HB33K0-CS méréshez

- Takarólemez készlet kismegszakítóhoz, csoportos mérés
- Utólagos beépítéshez
- Rögzítő lábakkal, plomba és rögzítő csavarokkal



HB MP 4M-U

Szerelőlemez készlet HB3000-U szekrényhez

- Szerelőlemez készlet 1 mérő részére
- Utólagos beépítéshez
- Rögzítő lábakkal, plomba és rögzítő csavarokkal



HB EP 4K-U

Takarólemez készlet HB3000-U szekrényhez

- Takarólemez készlet kismegszakítóhoz
- Utólagos beépítéshez
- Rögzítő lábakkal, plomba és rögzítő csavarokkal



HB MP 6M-U

Szerelőlemez készlet HB33K0-U szekrényhez

- Szerelőlemez készlet 2 mérő és vezérlőkészülék részére
- Utólagos beépítéshez
- Rögzítő lábakkal, plomba és rögzítő csavarokkal



HB EP 2K-U

Takarólemez készlet HB33K0-U és HB3008-U szekrényhez

- Takarólemez készlet kismegszakítóhoz
- Utólagos beépítéshez
- Rögzítő lábakkal, plomba és rögzítő csavarokkal



HB MP 3M-U

Szerelőlemez készlet HB3008-U szekrényhez

- Szerelőlemez készlet 1 mérő részére
- Utólagos beépítéshez
- Rögzítő lábakkal, plomba és rögzítő csavarokkal



* tájékoztató jellegű fotó

VECS3000M16

Vezeték egységcsomag mindennapszaki méréshez,
63 A-ig
16 mm², H07 V-K

- Számozott, érvéghüvelyezett
- HB3000-U és HB3012-U szekrénytípusokhoz



* tájékoztató jellegű fotó

VECS3000FM16

Vezeték egységcsomag mindennapszaki méréshez,
63 A-ig
16 mm², H07 V-K

- Számozott, érvéghüvelyezett
- HB3000F szekrénytípushoz



* tájékoztató jellegű fotó

VECS33K0M16

Vezeték egységcsomag mindennapszaki méréshez,
63 A-ig
16 mm², H07 V-K

- Számozott, érvéghüvelyezett
- HB33K0-U és HB33K024-U szekrénytípushoz



* tájékoztató jellegű fotó

VECS33K0H16

Vezeték egységcsomag H- és GEO-tarifa méréshez,
63 A-ig
16 mm², H07 V-K

- Számozott, érvéghüvelyezett
- HB33K0-U és HB33K024-U szekrénytípusokhoz



* tájékoztató jellegű fotó

VECS33K0M25

Vezeték egységcsomag mindennapszaki méréshez,
80 A-ig
25 mm², H07 V-K

- Számozott, érvéghüvelyezett
- HB33K0-U és HB33K024-U szekrénytípusokhoz



* tájékoztató jellegű fotó

VECS33K0FM16

Vezeték egységcsomag mindennapszaki méréshez,
63 A-ig
16 mm², H07 V-K

- Számozott, érvéghüvelyezett
- HB33K0F-U és HB333KF-U szekrénytípusokhoz



* tájékoztató jellegű fotó

VECS33K0FM25

Vezeték egységcsomag mindennapszaki méréshez,
63 A-ig
25 mm², H07 V-K

- Számozott, érvéghüvelyezett
- HB33K0-U és HB33K024-U szekrénytípusokhoz



* tájékoztató jellegű fotó

VECS33K0FH16

Vezeték egységcsomag H- és GEO-tarifa méréshez,
63 A-ig
16 mm², H07 V-K

- Számozott, érvéghüvelyezett
- HB33K0F-U szekrénytípushoz



* tájékoztató jellegű fotó

VECS333KFH16

Vezeték egységcsomag H- és GEO-tarifa méréshez,
63 A-ig
16 mm², H07 V-K

- Számozott, érvéghüvelyezett
- HB333KF-U szekrénytípushoz



BM 20G

Nyomás kiegyenlítő elem, M 20 kikönnyítéshez

- Kondenzvíz csökkentés az elosztó rendszerek nyomáskiegyenlítésével
- ISO menet M 20 x 1,5
- Átmenő furat Ø 20,3 mm
- Falvastagság: 4 mm-ig
- Ellenanyával
- Beltéri, ill. védelem nélküli szabadtéri villamos szerelésekhez
- Környezeti hőmérséklet: -25 °C – +55 °C
- Annak érdekében, hogy a nyomáskiegyenlítés alkalmazásakor a szivárgás ne lépje túl a 0,07 bar határértéket, a szekrény térfogatának minden 28 literje (28 000 cm³) után egy darab BM 20G nyomáskiegyenlítő elemet kell beépíteni
- Példa: a szekrény 30 cm x 60 cm x 17 cm = 30 600 cm³ = 30,6 liter.
A szükséges BM 20G nyomáskiegyenlítő elem = 2 darab.
- A műszaki változtatás joga fenntartva
- Színárnyalat: szürke, RAL 7035

IP
54

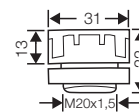

BM 40G

Nyomás kiegyenlítő elem, M 40 kikönnyítéshez

- Kondenzvíz csökkentés az elosztó rendszerek nyomáskiegyenlítésével
- ISO menet M 40 x 1,5
- Átmenő furat Ø 40,3 mm
- Falvastagság: 8 mm-ig
- Ellenanyával
- Beltéri, ill. védelem nélküli szabadtéri villamos szerelésekhez
- Környezeti hőmérséklet: -25 °C – +55 °C
- Annak érdekében, hogy a nyomáskiegyenlítés alkalmazásakor a szivárgás ne lépje túl a 0,07 bar határértéket, a szekrény térfogatának minden 122 literje (122 000 cm³) után egy darab BM 40G nyomáskiegyenlítő elemet kell beépíteni
- Példa: a szekrény 60 cm x 60 cm x 17 cm = 61 200 cm³ = 61,2 liter.
A szükséges BM 40G nyomáskiegyenlítő elem = 1 darab.
- A műszaki változtatás joga fenntartva
- Színárnyalat: szürke, RAL 7035

IP
54

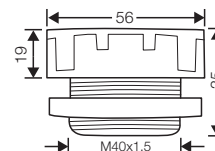



Mi FP 15

Zárófedél Kikönyítések nélkül

- 150 mm-es szekrényfal
- Rögzítőekkel és tömítéssel



Beépítési szélesség	65 mm
Beépítési magasság	88 mm
Falvastagság	3 mm



Mi FP 20

Zárófedél Kikönyítések nélkül

- 300 mm-es oldalfalhoz
- Rögzítőekkel és tömítéssel



Beépítési szélesség	215 mm
Beépítési magasság	88 mm
Falvastagság	3,0 mm



Mi AL 40

Rozsdamentes acél felerősítő fülek

- Dobozok külső felerősítéséhez

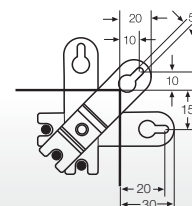

Mi MS 2

Szerelősín

- Legfeljebb 900 x 1200 mm méretű Mi-elosztók falra szereléséhez
- A szekrény felerősítéséhez 8 db M6x16-os csavarral, alátéttel és anyával

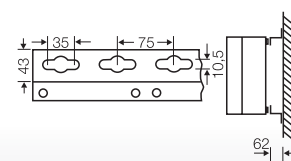

Hosszúság	1950 mm
Alapanyag	Sendzimir-horganyzott, porszórásos eljárással készített strukturált bevonattal



AKM 12

Kábelbevezető tömszelencék M 12 kikönnyítésekhez

- Tömítési tartomány: Ø 4–6 mm
- ISO menet M 12 x 1,5
- Átmenő furat Ø 12,3 mm
- Falvastagság: 3 mm-ig
- Húzásmentesítéssel és ellenanyával
- Beltéri, ill. védelem nélküli szabadtéri villamos szerelésekhez
- Környezeti hőmérséklet: –25 °C – +55 °C
- Izzítószálas vizsgálat az MSZ EN 60695-2-11 szerint: 960 °C
- Színárnyalat: szürke, RAL 7035



Meghúzási nyomaték

0,9 Nm



AKM 16

Kábelbevezető tömszelencék M 16 kikönnyítéshez

- Tömítési tartomány: Ø 5–10 mm
- ISO menet M 16 x 1,5
- Átmenő furat Ø 16,3 mm
- Falvastagság: 3 mm-ig
- Húzásmentesítéssel és ellenanyával
- Beltéri, ill. védelem nélküli szabadtéri villamos szerelésekhez
- Környezeti hőmérséklet: –25 °C – +55 °C
- Izzítószálas vizsgálat az MSZ EN 60695-2-11 szerint: 960 °C
- Színárnyalat: szürke, RAL 7035



Meghúzási nyomaték

3,0 Nm



AKM 20

Kábelbevezető tömszelencék M 20 kikönnyítéshez

- Tömítési tartomány: Ø 6,5–13,5 mm
- ISO menet M 20 x 1,5
- Átmenő furat Ø 20,3 mm
- Falvastagság: 3 mm-ig
- Húzásmentesítéssel és ellenanyával
- Beltéri, ill. védelem nélküli szabadtéri villamos szerelésekhez
- Környezeti hőmérséklet: –25 °C – +55 °C
- Izzítószálas vizsgálat az MSZ EN 60695-2-11 szerint: 960 °C
- Színárnyalat: szürke, RAL 7035



Meghúzási nyomaték

4,0 Nm



AKM 25

Kábelbevezető tömszelencék M 25 kikönnyítéshez

- Tömítési tartomány: Ø 11–17 mm
- ISO menet M 25 x 1,5
- Átmenő furat Ø 25,3 mm
- Falvastagság: 3 mm-ig
- Húzásmentesítéssel és ellenanyával
- Beltéri, ill. védelem nélküli szabadtéri villamos szerelésekhez
- Környezeti hőmérséklet: –25 °C – +55 °C
- Izzítószálas vizsgálat az MSZ EN 60695-2-11 szerint: 960 °C
- Színárnyalat: szürke, RAL 7035



Meghúzási nyomaték

7,5 Nm



AKM 32

Kábelbevezető tömszelencék M 32 kikönytyítéshez

- Tömítési tartomány: Ø 15–21 mm
- ISO menet M 32 x 1,5
- Átmenő furat Ø 32,3 mm
- Falvastagság: 3 mm-ig
- Húzásmentesítéssel és ellenanyával
- Beltéri, ill. védelem nélküli szabadtéri villamos szerelésekhez
- Környezeti hőmérséklet: –25 °C – +55 °C
- Izzítószálas vizsgálat az MSZ EN 60695-2-11 szerint: 960 °C
- Színárnyalat: szürke, RAL 7035



Meghúzási nyomaték	10,0 Nm
--------------------	---------



AKM 40

Kábelbevezető tömszelencék M 40 kikönytyítéshez

- Tömítési tartomány: Ø 19–28 mm
- ISO menet M 40 x 1,5
- Átmenő furat Ø 40,3 mm
- Falvastagság: 3 mm-ig
- Húzásmentesítéssel és ellenanyával
- Beltéri, ill. védelem nélküli szabadtéri villamos szerelésekhez
- Környezeti hőmérséklet: –25 °C – +55 °C
- Izzítószálas vizsgálat az MSZ EN 60695-2-11 szerint: 960 °C
- Színárnyalat: szürke, RAL 7035



Meghúzási nyomaték	10,0 Nm
--------------------	---------



AKM 50

Kábelbevezető tömszelencék M 50 kikönytyítéshez

- Tömítési tartomány: Ø 27–35 mm
- ISO menet M 50 x 1,5
- Átmenő furat Ø 50,3 mm
- Falvastagság: 3 mm-ig
- Húzásmentesítéssel és ellenanyával
- Beltéri, ill. védelem nélküli szabadtéri villamos szerelésekhez
- Környezeti hőmérséklet: –25 °C – +55 °C
- Izzítószálas vizsgálat az MSZ EN 60695-2-11 szerint: 960 °C
- Színárnyalat: szürke, RAL 7035



Meghúzási nyomaték	10,0 Nm
--------------------	---------



AKM 63

Kábelbevezető tömszelencék M 63 kikönytyítéshez

- Tömítési tartomány: Ø 35–42 mm
- ISO menet M 63 x 1,5
- Átmenő furat Ø 63,3 mm
- Falvastagság: 3 mm-ig
- Húzásmentesítéssel és ellenanyával
- Beltéri, ill. védelem nélküli szabadtéri villamos szerelésekhez
- Környezeti hőmérséklet: –25 °C – +55 °C
- Izzítószálas vizsgálat az MSZ EN 60695-2-11 szerint: 960 °C
- Színárnyalat: szürke, RAL 7035



Meghúzási nyomaték	10,0 Nm
--------------------	---------

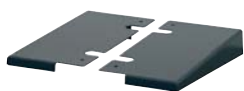

Mi DB 01

Védőtető saroklemez

- FP DB xx és Mi DB xx védőtetőkhöz

Alapanyag

Korrózióálló acél
porszórt

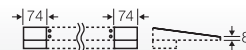

Mi DB 15

Védőtető 150 mm-es szekrényfalhoz

- Rögzítőekkel és tömítéssel
- Alkalmas a szabadban történő járulékos védelem nélküli telepítésre, UV-álló

Alapanyag

Korrózióálló acél
porszórt

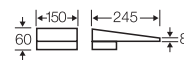

Mi DB 30

Védőtető 300 mm-es szekrényfalhoz

- Rögzítőekkel és tömítéssel
- Alkalmas a szabadban történő járulékos védelem nélküli telepítésre, UV-álló

Alapanyag

Korrózióálló acél
porszórt

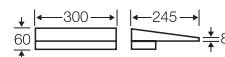



AS 12

Takarósáv 12 osztásegység

- 12 x 18 mm, 9 mm-enként osztható
- Legfeljebb 3 mm-es anyagvastagságig a nem használt készülékkivágások lefedéséhez



DA 300

Készülék közvetlen csatlakozását biztosító fogadó kapocs 400 A-ig Max. 300 mm²

- Kapcsoló készülékekre szerelhető M10-es csatlakozóval
- Szigetelő burkolattal
- Kapocstartomány: 25-300 mm² s/sol, Cu/Alu
- Az alumínium vezetékeket bekötés előtt a vonatkozó műszaki előírások szerint kell előkészíteni, ld. az alumínium vezetékek műszaki információinál

A kapocs meghúzási nyomatéka	12,0 Nm 32,0 Nm
------------------------------	--------------------



Mi DV SR

Szerszámos fedélzáró

- Fogyasztásmérő szekrények fedelének rögzítésére segédeszközzel (pl. csavarhúzó) történő működtetéséhez
- Kiszerelés: 1 db



Mi DV VS

Szerszámos fedélzáró egyedi zárással

- Fogyasztásmérő szekrények fedelének rögzítésére segédeszközzel (pl. csavarhúzó) történő működtetéséhez
- Lakatzárral (legfeljebb 10 mm-es lakatpánt átmérő)
- Kiszerelés: 1 db



Mi DV VS-L

Szerszámos fedélzáró egyedi zárással lezáró sodronyhoz

- Fogyasztásmérő szekrények fedelének rögzítésére segédeszközzel (pl. csavarhúzó) történő működtetéséhez
- Kiszerelés: 1 db

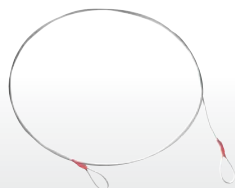

Mi DV LS-XX

Lezáró sodrony egyedi felügyelet alá vonás biztosításához

- Kérjük, rendeléskor adja meg a szükséges hosszat méterben.

**A-50****Csőadapter**

- Csatlakozó csőcsonk az Mi szekrényhez való gyors csatlakoztatáshoz
- 36 mm belső átmérőjű védőcsövekhez
- Kiszerelés:
- 1 db A-50-es csőadapter
- 1 db ellenanya
- 1 db tömítőgyűrű

átvezető furat

36 mm

**A-51****Csőadapter**

- Csatlakozó csőcsonk szerelőlapos HB... fogyasztásmérő szekrényekhez
- 36 mm belső átmérőjű védőcsövekhez
- Kiszerelés:
- 1 db A-51-es csőadapter
- 1 db ellenanya
- 1 db tömítőgyűrű

átvezető furat

36 mm



Új egységes fogyasztásmérő szekrények



Az alábbi kiegészítő anyagok elérhetőek a www.hensel.hu és a www.meevet.hu/pages/rendszerengedelyes-fogyasztas-merohelyek honlapokon:

- Rendszerengedélyek
- Műszaki adatok
- Szerelési és telepítési utasítás
- Tervezési segédlet



Hensel Hungária Villamossági Kft.

H-1225 Budapest
Campona u.1.

Tel.: +36-1-886 3415
Fax: +36-1-886 4311
e-mail: info@hensel.hu
www.hensel.hu