

Lumina



Kezdjük a nagyszerű megjelenéssel!

A kapcsoló a mai életformánkhoz
lett kialakítva.

:hager

Egy jó alap: vonzerő

A Hager az Ön szakértő partnere.
Figyelmesen hallgatunk az egyedi igényekre.
Ennek egyik eredménye a Lumina
kapcsolónk.
A mai és a holnapi igényekhez igazítva.

Lumina soul

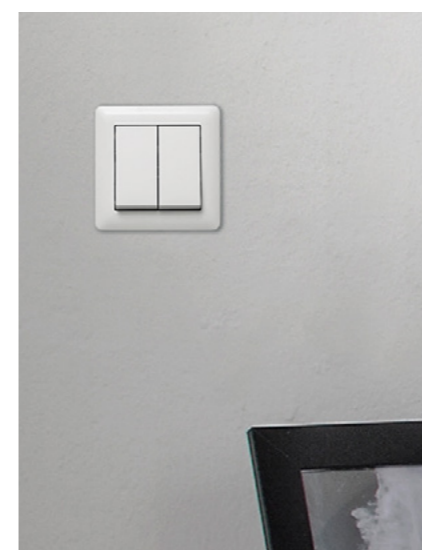

Lumina intense



Lumina passion



Új, innovatív szerelvény- család

A kapcsolók, szerelvények új sorozatának tervezése mindig izgalmas feladat. "Miért ilyen fontos ez?" kérdezheti. Nos, a szememben határozottan az. A Lumina intense tervezése az új trendek megértése és bevonása Európába. Ez a kultúráról és a fejlődésről szól. Az innovatív és előkelő látványt nyújt az eszköz, amit mindennap használunk. A Lumina intense-nek kell lennie annak a részletnek a falon, ami a különbséget jelenti.

Erwin Van Handenhoven
(Design Studio)

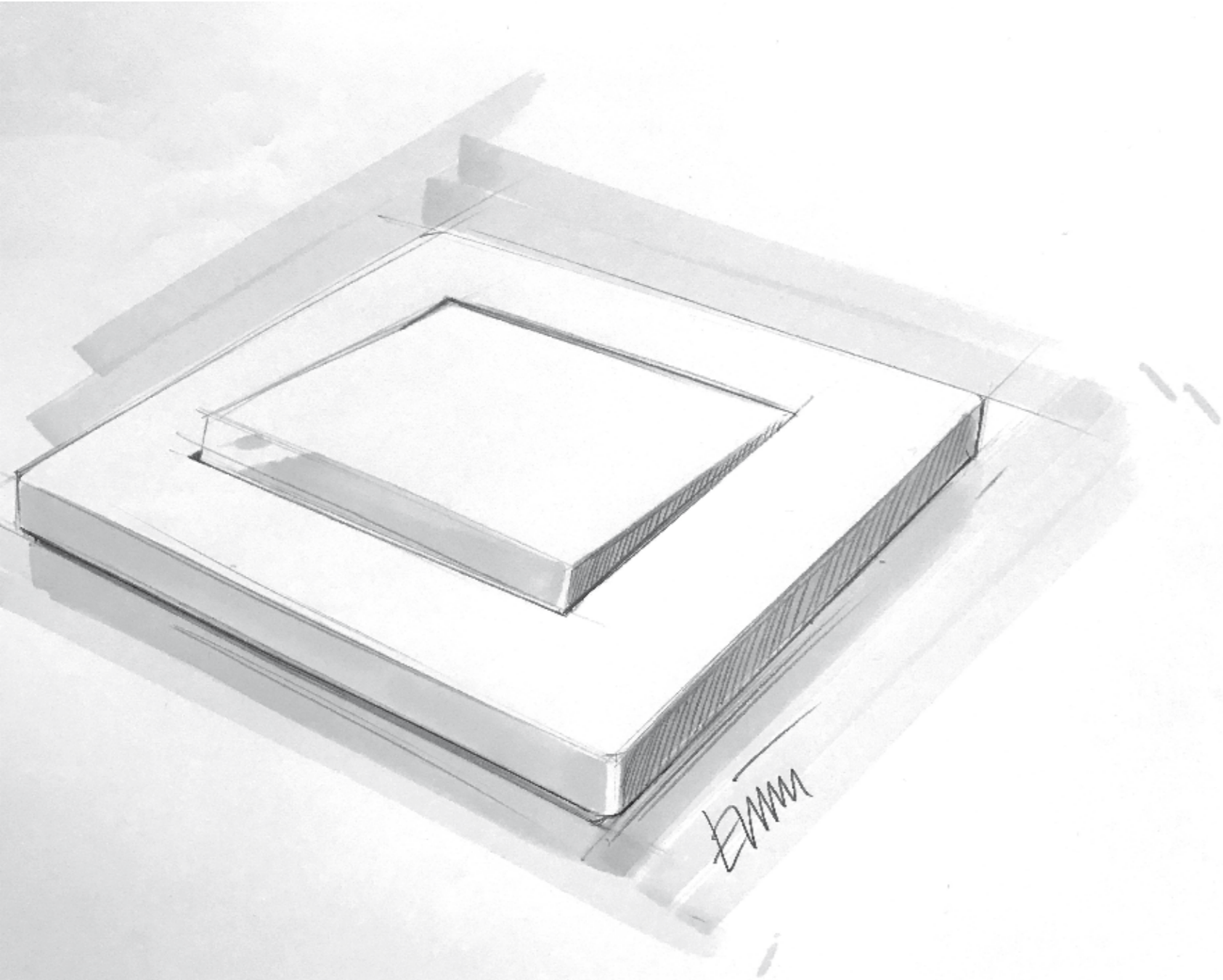

Reméljük, nagy sikert arat Önöknél a Lumina. Azoknál a szerelőknél, akik szeretik a gyors és egyszerű munavégzést. A vásárlók között, akik a kiváló minőséget és az időtálló, de időtlen stílust szeretik. Az új Hager Lumina intense és Lumina passion termékekkel nagyobb lehetőség van a dizájnnal való variálásra.

Három az egyben

Lumina intense



fehér, fényes
Klasszikus, könnyed és letisztult.



ezüst, matt
Elegáns, jellegzetes és feltűnő.



fekete, matt
Kifejező, exkluzív és vonzó.

A Lumina szerelvényeknek egyediséget adni sosem volt olyan könnyű, mint most. A fényes fehér, a matt ezüst vagy a fekete matt variációkkal a Lumina mindenre megoldás lehet. Ha ez nem lenne elég, kombinálhatóak a különböző belső mechanikák és keretek. Miért ne próbálna ki valami újat?



Különleges megjelenés

Ha a stílus fontos, a Lumina nagyszerű választás. A kiváló anyagokkal és kivitelezéssel nem csak attraktív megjelenést ad, hanem jó érzéssel töltenek el, ha megérintjük őket. Választható üvegből, alumíniumból vagy akár valódi fából.

Lumina passion



fehér, üveg
Klasszikus.

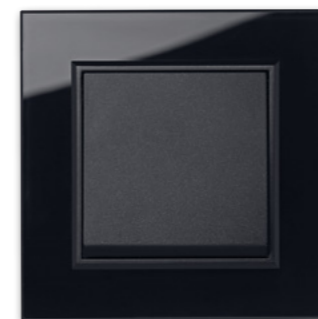

fekete, üveg
Jellegzetes és letisztult.



fekete, alumínium
Elegáns.



ezüst, alumínium
Rendkívüli és kihagyhatatlan.



bronz, alumínium
Stílusos, értékálló és egyedi.



bükk, fa
Természetközeli.



tölgy, fa
Exkluzív.

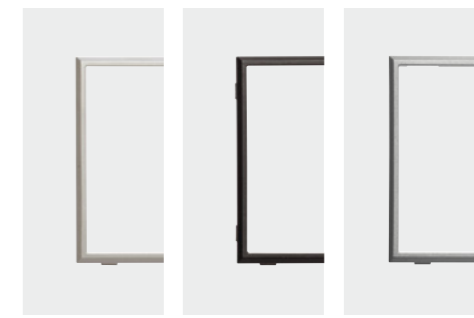

Az adapter 3 féle színben elérhető.



Lumina soul: a tökéletes alap



A Lumina soul egy olyan installáció, ami megfelel a mai követelményeknek és túlmutat a holnapon. Olyan szakemberek fejlesztették ki a Lumina termékeit, akik a telepítéstől az üzemeltetésig ismerik a teljes alkalmazás területeit. A Lumina kapcsolói, aljzatai és csatlakozói minden épület belső részének természetes részévé válnak.





Lumina intense: ha többet akar



A Lumina intense három vonzó színnel és egy teljesen új kerettel érkezik. Új lehetőségekkel különböző környezetekhez.





Lumina passion: minőség felsőfokon



A Lumina passion megoldás egy exkluzív otthon megteremtésére, alumínium, az üveg, vagy akár a fa keretek felhasználásával.



01 Belső mechanika

Csendes és biztonságos,
bármelyik kerettel kompatibilis.

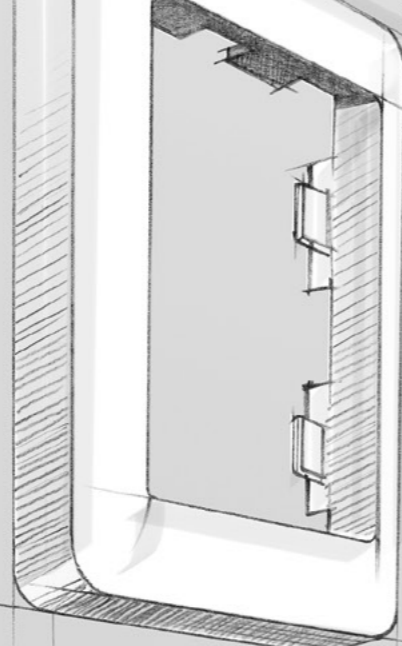
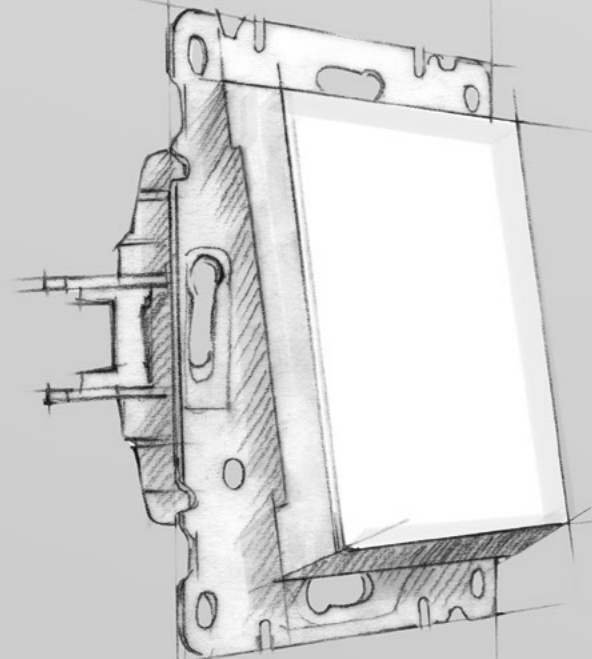

*lumina
Soul*

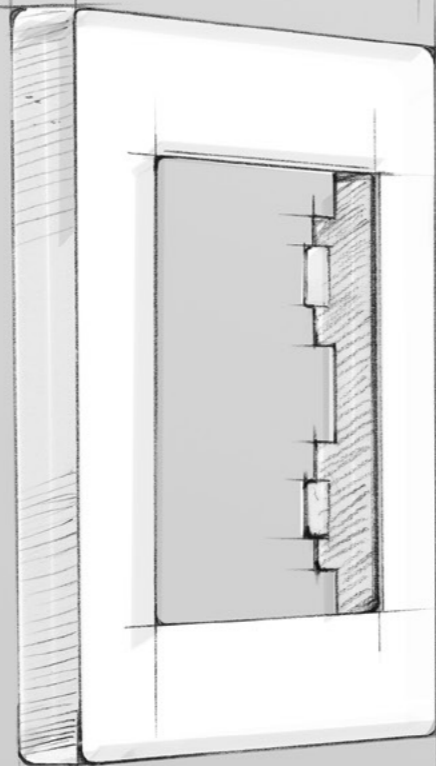

*lumina
Intense*

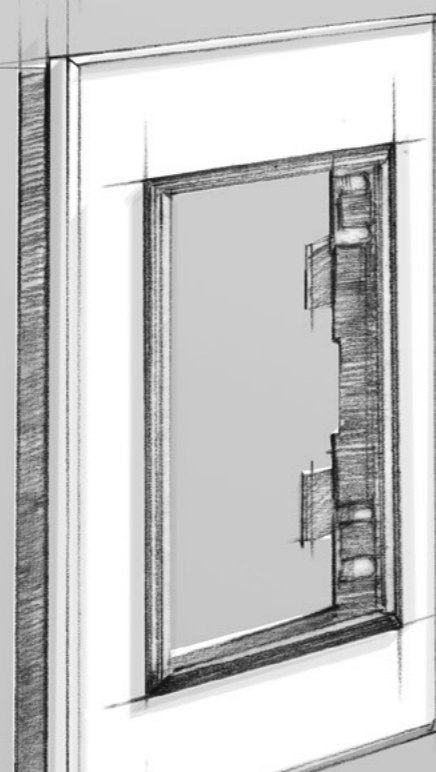

*lumina
Passion*

02 Három különböző keret

Válassza ki az Önnek megfelelő
dizájnt, a 3 közül!

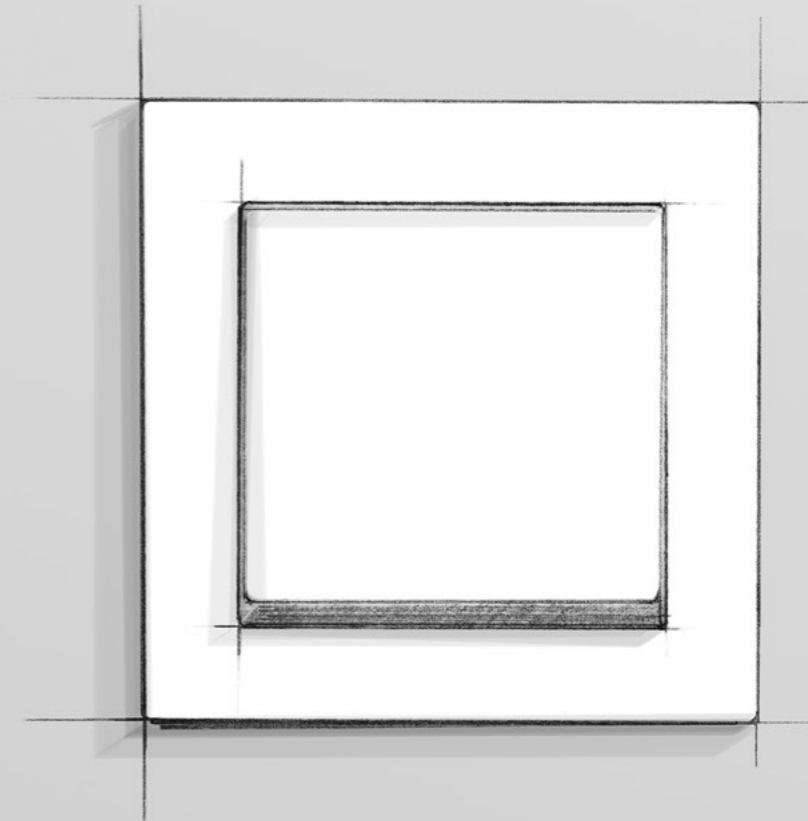

Könnyű telepítés néhány lépésben

Az új műszaki megoldásokkal könnyebb és gyorsabb a szerelés. Főleg abban az esetben, ha az idő és pénz meghatározó tényező.



Fémkeret

Stabil szerkezet, éles kialakítások nélkül. Több rögzítési lehetőség a könnyű szereléshez.



Fém karmok a biztos rögzítéshez

A kialakított geometria megakadályozza a szerelvénydoboz sérülését a szerelés során.

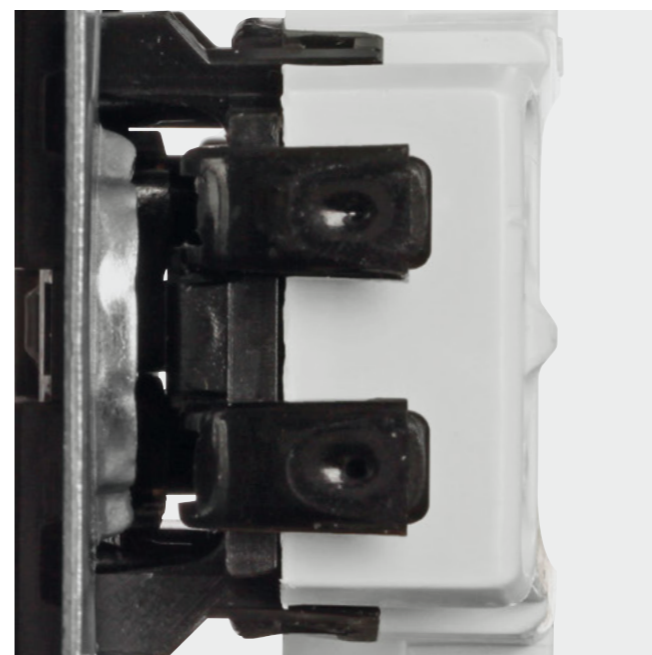

Gyorscsatlakozó

A rúgós csatlakozóval könnyebb és gyorsabb a kábel rögzítése és eltávolítása.

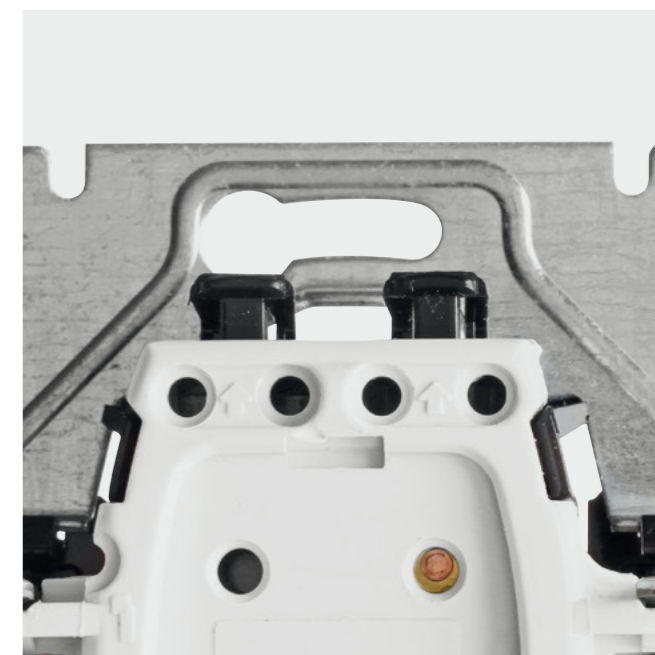

Csatlakozási pontok hozzáférhetősége

Könnyen csatlakoztatható anélkül, hogy bármi sérülne.

További előnyök:

Időtálló mechanika
5-ös keret
Falon kívüli szerelhetőség
Feszültségfigyelő
Tanúsítványok
Egyedi csomagolás

A kapcsoló csak a kezdet

HDMI csatlakozó

Kábelek nélküli minőségi hang és képek. A Hager HDMI csatlakozója ezt biztosítja.



Gyors töltés

Az USB csatlakozók világszerte elterjedtek. A Lumina segítségével gyorsan tölthetőek az eszközök, akár tápegység nélkül is.



Több funkció

Dimmer
Mozgásérzékelő
USB-töltő
HDMI csatlakozó
RJ45 csatlakozó
TV/SAT csatlakozó
Hangfal csatlakozó



Kapcsolás, kapcsoló nélkül

A Lumina mozgásérzékelőkkel a világításvezérlés kényelmesebb.



Adatátvitel felsőfokon

A hatékony, modern multimédiás kábelek elengedhetetlenek a zökkenőmentes adatáramláshoz. Ez az oka annak, hogy a Lumina modern multimédiás aljzatot is kínál.

Lumina soul

műszaki adatok

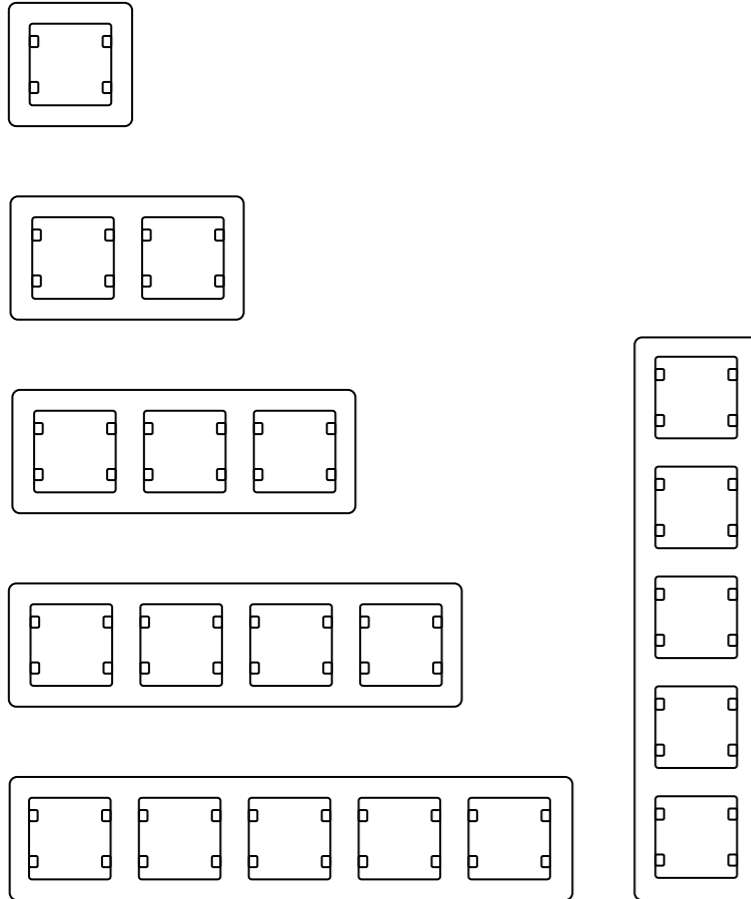

Méretetek

1-es sorolókeret
szél. 80mm x mag. 80mm

2-estől 5-ös sorolókeretig vízszintes sorolással
szél. 151mm x mag. 80mm, 2-es keret
szél. 222mm x mag. 80mm, 3-as keret
szél. 293mm x mag. 80mm, 4-es keret
szél. 364mm x mag. 80mm, 5-ös keret

2-estől 5-ös sorolókeretig függőleges sorolással
mag. 151mm x szél. 80mm, 2-es keret
mag. 222mm x szél. 80mm, 3-as keret
mag. 293mm x szél. 80mm, 4-es keret
mag. 364mm x szél. 80mm, 5-ös keret



Keretek

Fényes műanyag
fehér szín RAL 9016

Előlapok

Fényes műanyag
fehér szín RAL 9016

Lumina intense

műszaki adatok

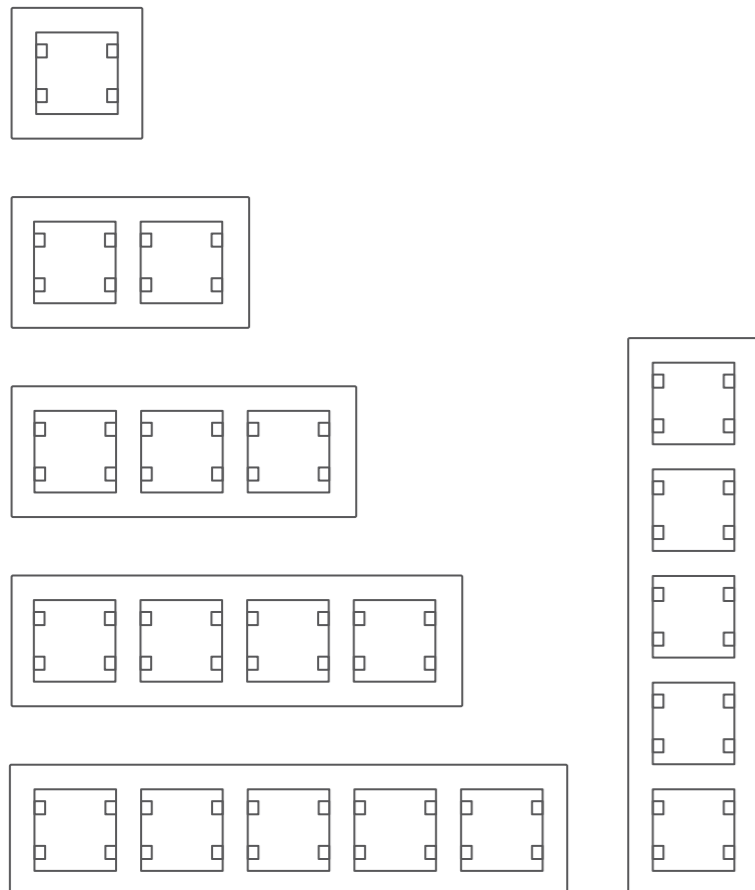

Méretetek

1-es sorolókeret
szél. 87,4mm x mag. 87,4mm

2-estől 5-ös sorolókeretig vízszintes sorolással
szél. 158,5mm x mag. 87,4mm, 2-es keret
szél. 229,8 mm x mag. 87,4mm, 3-as keret
szél. 300,4mm x mag. 87,4mm, 4-es keret
szél. 371,4mm x mag. 87,4mm, 5-ös keret

2-estől 5-ös sorolókeretig függőleges sorolással
mag. 158,5mm x szél. 87,4mm, 2-es keret
mag. 229,8mm x szél. 87,4mm, 3-as keret
mag. 300,4mm x szél. 87,4mm, 4-es keret
mag. 371,4mm x szél. 87,4mm, 5-ös keret



Keretek

Fényes műanyag
fehér szín RAL 9016

Matt, műanyag
ezüst szín RAL9006
fekete szín RAL9004

Előlapok

Fényes műanyag
fehér szín RAL 9016

Plastic, matt
ezüst szín RAL9006
fekete szín RAL9004



Lumina passion műszaki adatok

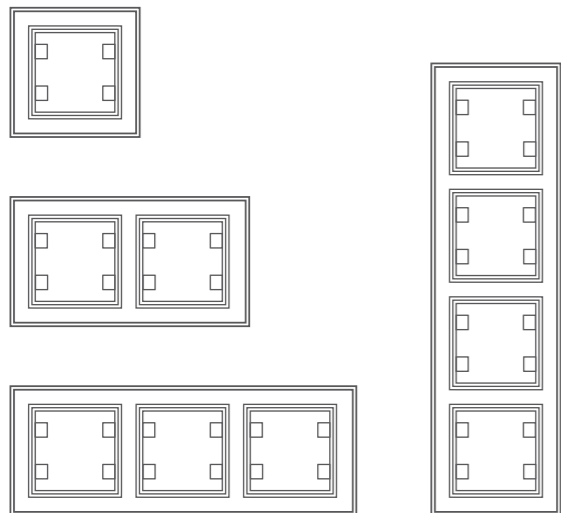

Méretetek

1-es sorolókeret
szél. 91,5mm x mag. 91,5mm

**2-estől 4-ess sorolókeretig
vízszintes sorolással**
szél. 162,5mm x mag. 91,5mm, 2-es keret
szél. 233,5mm x mag. 91,5mm, 3-as keret
szél. 304,5mm x mag. 91,5mm, 4-es keret

**2-estől 3-as sorolókeretig
függőleges sorolással**
mag. 162,5mm x szél. 91,5mm, 2-es keret
mag. 233,5mm x szél. 91,5mm, 3-as keret



Keretek

Üveg
fehér
fekete

Alumínium
ezüst
fekete
bronz

Fa
bükk
tölgy

Előlapok

Műanyag
fehér szín RAL9016
ezüst szín RAL9006
fekete szín RAL9004

Adapterek

Műanyag
fehér szín RAL9016
ezüst szín RAL9006
fekete szín RAL9004



- Moduláris felszerelés- többféle keret
- Elérhető színek: fehér (RAL9016), fekete (RAL9004) és ezüst (RAL9006)
- Névleges feszültség: 250 V ~, 50/60 Hz
- Névleges áram kapcsolása: 10AX- fényterhelés fénycsöveknél és izzólámpáknál
- Sorkapcsok keresztmetszete:
- Rugós csatlakozás esetén: min. 2x1 mm²; max. 2x2,5 mm²

- Csavaros csatlakozás esetén: min. 2x1,5 mm²; max. 2x2,5 mm²
- Csomagolás: az összes termék külön van csomagolva
- Tápkábelek: PN-IEC 60884-1:2006 szabványnak megfelelően
- CE, PZH tanúsítvány
- ▲ A szimbólummal jelölt elemek tömítőkészlet használatával IP védetté alakíthatóak. (IP44)

	Min. rendelési mennyiség.	Cikkszám
--	---------------------------	----------

Keretek

Lumina soul keretek



Fehér keretek

1-es keret	12	WL5010
vízszintesen: 2-es keret	25	WL5220
3-as keret	20	WL5230
4-es keret	25	WL5240
5-ös keret	6	WL5250
függőlegesen: 2-es keret	25	WL5120
3-as keret	20	WL5130
4-es keret	25	WL5140
5-ös keret	6	WL5150

Lumina intense keretek

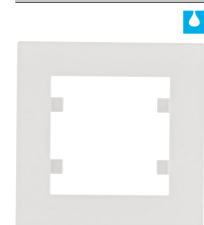

Fehér keretek

1-es keret	12	WL5510
vízszintesen: 2-es keret	25	WL5720
3-as keret	20	WL5730
4-es keret	25	WL5740
5-ös keret	6	WL5750
függőlegesen: 2-es keret	25	WL5620
3-as keret	20	WL5630
4-es keret	25	WL5640
5-ös keret	6	WL5650

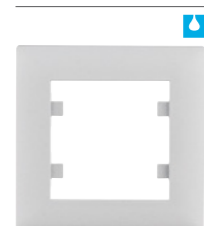

Ezüst keretek

1-es keret	12	WL5512
vízszintesen: 2-es keret	25	WL5722
3-as keret	20	WL5732
4-es keret	25	WL5742
5-ös keret	6	WL5752
függőlegesen: 2-es keret	25	WL5622
3-as keret	20	WL5632
4-es keret	25	WL5642
5-ös keret	6	WL5652

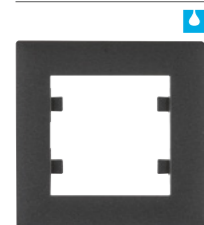

Fekete keretek

1-es keret	12	WL5513
vízszintesen: 2-es keret	25	WL5723
3-as keret	20	WL5733
4-es keret	25	WL5743
5-ös keret	6	WL5753
függőlegesen: 2-es keret	25	WL5623
3-as keret	20	WL5633
4-es keret	25	WL5643
5-ös keret	6	WL5653

Lumina passion keretek

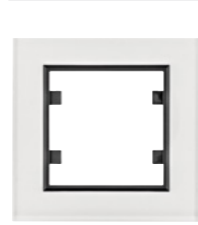

Fehér üveg keretek

1-es keret	6	WL9010
vízszintesen: 2-es keret	1	WL9220
3-as keret	1	WL9230
4-es keret	1	WL9240
függőlegesen: 2-es keret	1	WL9120
3-as keret	1	WL9130

- edzett üveg
- fekete adaptergyűrűvel



Fekete üveg keretek

1-es keret	6	WL9011
vízszintesen: 2-es keret	1	WL9221
3-as keret	1	WL9231
4-es keret	1	WL9241
függőlegesen: 2-es keret	1	WL9121
3-as keret	1	WL9131

- edzett üveg
- fekete adaptergyűrűvel



Ezüst színű alumínium keretek

1-es keret	6	WL9012
vízszintesen: 2-es keret	1	WL9222
3-as keret	1	WL9232
4-es keret	1	WL9242
függőlegesen: 2-es keret	1	WL9122
3-as keret	1	WL9132

- fém, szálcsiszolt alumínium profil
- fekete adaptergyűrűvel



Fekete alumínium keretek

1-es keret	6	WL9013
vízszintesen: 2-es keret	1	WL9223
3-as keret	1	WL9233
4-es keret	1	WL9243
függőlegesen: 2-es keret	1	WL9123
3-as keret	1	WL9133

- fém, szálcsiszolt alumínium profil
- fekete adaptergyűrűvel

	Min. rendelési mennyiség.	Cikkszám
--	---------------------------	----------



Sárgaréz színű alumínium keretek

1-es keret	6	WL9014
vízszintesen: 2-es keret	1	WL9224
3-as keret	1	WL9234
4-es keret	1	WL9244
függőlegesen: 2-es keret	1	WL9124
3-as keret	1	WL9134

- fém, szálcsiszolt alumínium profil
- fekete adaptergyűrűvel

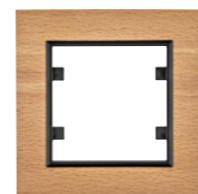

Bükkfa keretek

1-es keret	6	WL9015
vízszintesen: 2-es keret	1	WL9225
3-as keret	1	WL9235
4-es keret	1	WL9245
függőlegesen: 2-es keret	1	WL9125
3-as keret	1	WL9135

- fekete adaptergyűrűvel

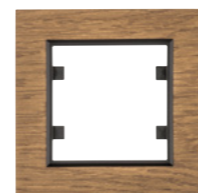

Antik tölgy keretek

1-es keret	6	WL9016
vízszintesen: 2-es keret	1	WL9226
3-as keret	1	WL9236
4-es keret	1	WL9246
függőlegesen: 2-es keret	1	WL9126
3-as keret	1	WL9136

- fekete adaptergyűrűvel

Kiegészítők

Adaptergyűrű a Lumina passion keretekhez

fehér	20	WL5320
ezüst	20	WL5322
fehér	20	WL5323

- a gyári gyűrű pótlására

Kapcsolók

Egysarkú kapcsolók

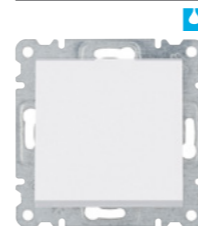

Egysarkú kapcsoló

fehér	12	WL0010
ezüst	12	WL0012
fehér	12	WL0013

10 AX, 250 V ~

- 1 pólus
- opcionális: IP44 tömítőkészlettel (53 1884)
- rúgós csatlakozás

	Min. rendelési mennyiség.	Cikkszám
--	---------------------------	----------

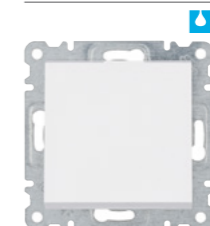

Váltókapcsoló

fehér	12	WL0020
ezüst	12	WL0022
fehér	12	WL0023

10 AX, 250 V ~

- 1 pólus
- opcionális: IP44 tömítőkészlettel (53 1884)
- rúgós csatlakozás

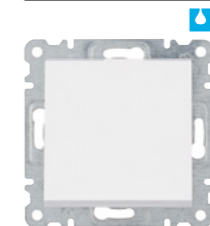

Keresztkapcsoló

fehér	12	WL0030
ezüst	12	WL0032
fehér	12	WL0033

10 AX, 250 V ~

- opcionális: IP44 tömítőkészlettel (53 1884)
- rúgós csatlakozás

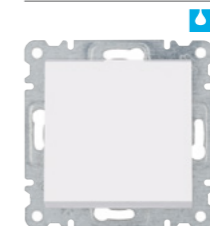

Kétsarkú kapcsoló

fehér	12	WL0060
ezüst	12	WL0062
fehér	12	WL0063

10 AX, 250 V ~

- 2 pólus
- opcionális: IP44 tömítőkészlettel (53 1884)
- rúgós csatlakozás

Csillárkapcsolók

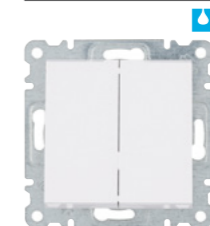

Csillárkapcsoló

fehér	12	WL0040
ezüst	12	WL0042
fehér	12	WL0043

10 AX, 250 V ~

- opcionális: IP44 tömítőkészlettel (53 1884)
- rúgós csatlakozás

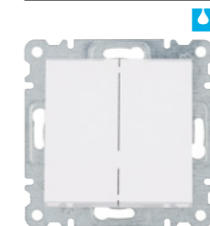

Dupla váltókapcsoló

fehér	12	WL0050
ezüst	12	WL0052
fehér	12	WL0053

10 AX, 250 V ~

- csavaros csatlakozókkal
- opcionális: IP44 tömítőkészlettel (53 1884)
- csavaros csatlakozás

	Min. rendelési mennyiség.	Cikkszám
3-as egysarkú kapcsoló		
fehér	12	WL0070
ezüst	12	WL0072
fekete	12	WL0073
10 AX, 250 V ~		
- 3 független áramkör - csavaros csatlakozókkal - opcionális: IP44 tömítőkészlettel (53 1884) - csavaros csatlakozás		
Nyomókapcsolók		
Nyomókapcsoló		
fehér	12	WL0110
ezüst	12	WL0112
fekete	12	WL0113
10 AX, 250 V ~		
- 1 pólusú - opcionális: IP44 tömítőkészlettel (53 1884) - rúgós csatlakozás		
Jelzőfényes kapcsolók		
Jelzőfényes egysarkú kapcsoló		
fehér	12	WL0210
ezüst	12	WL0212
fekete	12	WL0213
10 AX, 250 V ~		
- opcionális: IP44 tömítőkészlettel (53 1884) - rúgós csatlakozás		
Jelzőfényes váltókapcsoló		
fehér	12	WL0220
ezüst	12	WL0222
fekete	12	WL0223
10 AX, 250 V ~		
- opcionális: IP44 tömítőkészlettel (53 1884) - rúgós csatlakozás		
Jelzőfényes csillárkapcsoló		
fehér	12	WL0240
ezüst	12	WL0242
fekete	12	WL0243
10 AX, 250 V ~		
- IP44 opció tömítőkészlettel 53 1884 - rúgós csatlakozás		

	Min. rendelési mennyiség.	Cikkszám
Jelzőfényes nyomókapcsoló (10A)		
fehér	12	WL0410
ezüst	12	WL0412
fekete	12	WL0413
10 AX, 250 V ~		
- IP44 opció tömítőkészlettel 53 1884 - rúgós csatlakozás		
Jelzőfényes nyomókapcsoló (16A)		
fehér	12	WL0610
ezüst	12	WL0612
fekete	12	WL0613
16 AX, 250 V ~		
- IP44 opció tömítőkészlettel 53 1884 - rúgós csatlakozás		
Redőnyvezérlők		
Redőnykapcsoló		
fehér	12	WL0310
ezüst	12	WL0312
fekete	12	WL0313
10 AX, 250 V ~		
- 1 pólusú - egyszeri nyomással működtethető - IP44 opció tömítőkészlettel 53 1884 - rúgós csatlakozás		
Redőny nyomókapcsoló		
fehér	12	WL0320
ezüst	12	WL0322
fekete	12	WL0323
10 AX, 250 V ~		
- 1 pólusú - folyamatos nyomással működtethető - IP44 opció tömítőkészlettel 53 1884 - rúgós csatlakozás		
Tömítő készlet kapcsolókhoz és fedéllel ellátott dugaljakkhoz, IP44		
	10	53 1884

	Min. rendelési mennyiség.	Cikkszám
Hotelkártya kapcsolók		
Hotelkártya- kapcsoló		
fehér	12	WL0510
ezüst	12	WL0512
fekete	12	WL0513
10 AX, 250 V ~		
- kártya vastagsága 0,8 ... 1,2mm - kártya szélessége max. 55mm - 1 pólusú mechanikus kapcsolóval - a kártyát tartalmazza		
Kiegészítők a kapcsolókhoz		
Előlapok		
Előlap csengőjellel		
fehér	18	WL6010
ezüst	18	WL6012
fekete	18	WL6013
- 1 pólusú lépcsőházi kapcsolóba történő beépítéshez 1 pólusú nyomógomb		
Előlap lámpajellel		
fehér	18	WL6020
ezüst	18	WL6022
fekete	18	WL6023
- 1 pólusú lépcsőházi kapcsolóba történő beépítéshez 1 pólusú nyomógomb		
Előlap lépcsőjellel		
fehér	18	WL6030
ezüst	18	WL6032
fekete	18	WL6033
- 1 pólusú lépcsőházi kapcsolóba történő beépítéshez 1 pólusú nyomógomb		
Jelzőfényes előlapok		
Jelzőfényes előlap csengőjellel		
fehér	18	WL6110
ezüst	18	WL6112
fekete	18	WL6113
- jelzőfényes lépcsőházi kapcsolóba történő beépítéshez 1 pólusú nyomógomb		
Jelzőfényes előlap lámpajellel		
fehér	18	WL6120
ezüst	18	WL6122
fekete	18	WL6123
- jelzőfényes lépcsőházi kapcsolóba történő beépítéshez 1 pólusú nyomógomb		

	Min. rendelési mennyiség.	Cikkszám
Jelzőfényes előlap lépcsőjellel		
fehér	18	WL6130
ezüst	18	WL6132
fekete	18	WL6133
- jelzőfényes lépcsőházi kapcsolóba történő beépítéshez 1 pólusú nyomógomb		
Dimmer és USB		
Dimmerek		
Dimmer forgókapcsolóval		
fehér	12	WL4010
ezüst	12	WL4012
fekete	12	WL4013
izzólámpák 60-600W; halogénlámpák 230V 60-600W; 250 V ~, 50 Hz		
- rövidzár- és túlterhelés-védelemmel - háttérvilágítással - csavaros csatlakozás		
USB töltőaljzat		
USB töltőaljzat		
fehér	12	WL4210
ezüst	12	WL4212
fekete	12	WL4213
230 V ~, 50/60 Hz kimeneti áram aljzatonként maximum 2,0 A		
- alkalmas mobil eszközök töltésére USB kábellel		

SCHUKO dugaszoló aljzatok



SCHUKO dugaszoló aljzat

csavaros csatlakozóval		
fehér	12	WL1050
ezüst	12	WL1052
fekete	12	WL1053
rúgós csatlakozóval		
fehér	12	WL1450
ezüst	12	WL1452
fekete	12	WL1453

Földelt aljzat
16 A, 250 V ~

- 2 pólus, földdel
- WL7023 IP44 tömítőkészlet opcióval



Gyerekbiztosított dugaszoló aljzat

csavaros csatlakozóval		
fehér	12	WL1060
ezüst	12	WL1062
fekete	12	WL1063
rúgós csatlakozóval		
fehér	12	WL1460
ezüst	12	WL1462
fekete	12	WL1463

Földelt aljzat
16 A, 250 V ~

- 2 pólus, földdel
- fokozott érintésvédelemmel
- WL7023 IP44 tömítőkészlet opcióval



Dugaszoló aljzat csapfedéllel

csavaros csatlakozóval		
fehér	12	WL1150
ezüst	12	WL1152
fekete	12	WL1153
rúgós csatlakozóval		
fehér	12	WL1550
ezüst	12	WL1552
fekete	12	WL1553

Földelt aljzat
16 A, 250 V ~

- 2 pólus, földdel
- WL7023 IP44 tömítőkészlet opcióval



Gyerekbiztosított dugaszoló aljzat csapfedéllel

csavaros csatlakozóval		
fehér	12	WL1160
ezüst	12	WL1162
fekete	12	WL1163
rúgós csatlakozóval		
fehér	12	WL1560
ezüst	12	WL1562
fekete	12	WL1563

Földelt aljzat
16 A, 250 V ~

- 2 pólus, földdel
- WL7023 IP44 tömítőkészlet opcióval
- fokozott érintésvédelemmel

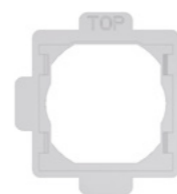

Tömítőkészlet dugaljhoz IP44

	10	WL7023
--	----	---------------

IP44 fröccsenésbiztosítás elérésére alkalmas, fedéllel rendelkező földelt aljzatban

Multimédiás csatlakozók

Hangfal csatlakozó

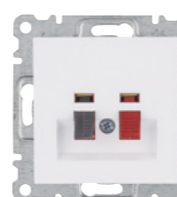

Hangfal csatlakozó

fehér	12	WL3310
ezüst	12	WL3312
fekete	12	WL3313

- polaritás színnel jelölve
- krimpelt érintkezőkkel, hátulról csavaros csatlakozás

HDMI csatlakozó



HDMI csatlakozó

fehér	12	WL2610
ezüst	12	WL2612
fekete	12	WL2613

Száloptikai csatlakozók



Száloptikai csatlakozók

fehér	12	WL2410
ezüst	12	WL2412
fekete	12	WL2413

- legfeljebb 1 vagy 2 Duplex SC csatlakozó

Adatcsatlakozók

RJ11 és RJ45 csatlakozók



Számítógépaljzatok

1xRJ45, cat 5e, UTP		
fehér	12	WL2110
ezüst	12	WL2112
fekete	12	WL2113
1xRJ45, cat 5e, FTP		
fehér	12	WL2130
ezüst	12	WL2132
fekete	12	WL2133
1xRJ45, cat 6e, UTP		
fehér	12	WL2150
ezüst	12	WL2152
fekete	12	WL2153
1xRJ45, cat 6e, FTP		
fehér	12	WL2170
ezüst	12	WL2172
fekete	12	WL2173

- porvédelemmel (felnyitható fedél)



Dupla számítógépaljzatok

2xRJ45, cat 5e, UTP		
fehér	12	WL2120
ezüst	12	WL2122
fekete	12	WL2123
2xRJ45, cat 5e, FTP		
fehér	12	WL2140
ezüst	12	WL2142
fekete	12	WL2143
2xRJ45, cat 6e, UTP		
fehér	12	WL2160
ezüst	12	WL2162
fekete	12	WL2163
2xRJ45, cat 6e, FTP		
fehér	12	WL2180
ezüst	12	WL2182
fekete	12	WL2183

- porvédelemmel (felnyitható fedelek)

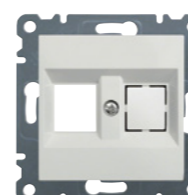

Dupla Keystone

fehér	12	WL2320
ezüst	12	WL2322
fekete	12	WL2323

- 1 db RJ11 cat 3
- 1 db RJ45, cat 5e UTP

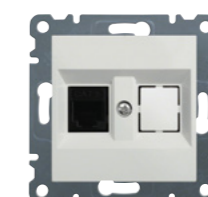

Telefonaljzat (1 db)

fehér	12	WL2010
ezüst	12	WL2012
fekete	12	WL2013

- 1 db RJ11 cat 3



Dupla telefonaljzat

fehér	12	WL2020
ezüst	12	WL2022
fekete	12	WL2023

- 2 db RJ11 cat 3



Számítógép és telefonaljzat

fehér	12	WL2210
ezüst	12	WL2212
fekete	12	WL2213

- 1 db RJ11 cat 3
- 1 db RJ45, cat 5e UTP

Min. rendelési
mennyiség. Cikkszám

TV/antenna csatlakozók

TV/R csatlakozók



TV/R antenna csatlakozó, végzárós

fehér	12	WL3010
ezüst	12	WL3012
fekete	12	WL3013

működési frekvencia	5-862 MHz
impedancia	75 Ω
TV műsorszám frekvenciája	5-68 118-862 MHz
R sávfrekvencia	88-108 MHz
kapcsolási veszteség:	TV ≤ 2 dB; R ≤ 1,5 dB

- egyedi digitális DVB-T telepítésekhez
- földi és kábel jel vételére
- a csillagszerkezethez
- DC feszültség átadása a TV kimenetén
- csavaros csatlakozás



TV/R/SAT antenna csatlakozó, átmenő

fehér	12	WL3120
ezüst	12	WL3122
fekete	12	WL3123

működési frekvencia	5-2400 MHz;
impedancia	75 Ω
TV műsorszám frekvenciája	5-70 120-862 MHz;
R sávfrekvencia	88-108 MHz;
SAT frekvencia	950-2400 MHz;
kapcsoló veszteség:	TV 10 dB; R 12 dB;
	SAT 8/6 dB;
	IN-> OUT: 3,7-7 dB;

- egyedi digitális DVB-T telepítésekhez
- földi és műholdas jelek vételére
- DC feszültség átadása a SAT kimeneten
- a fa szerkezetéhez és a fővonalhoz
- csavaros csatlakozás



TV/R antenna csatlakozó, átmenő

fehér	12	WL3020
ezüst	12	WL3022
fekete	12	WL3023

működési frekvencia	5-862 MHz
impedancia	75 Ω
TV műsorszám frekvenciája	5-68 120-862 MHz
R sávfrekvencia	88-108 MHz
kapcsolási veszteség:	TV ≤ 10,1-10,8 dB;
	R 10,8-10,9 dB;
	WE->WY:1,1dB;

- DVB-T digitális telepítésekhez
- földi és kábel jel vételére
- földi és műholdas jelek vételére
- csavaros csatlakozókkal

Adapter 45x45mm

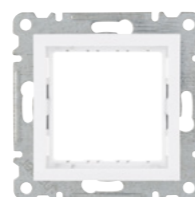

Adapter 45x45mm-es készülékekhez

fehér	12	WL2510
ezüst	12	WL2512
fekete	12	WL2513

Vakfedél



Vakfedél

fehér	12	WL7010
ezüst	12	WL7012
fekete	12	WL7013

TV/R/SAT csatlakozók

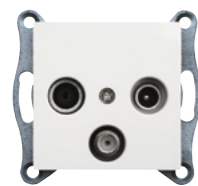

TV/R/SAT antenna csatlakozó, végzárós

fehér	12	WL3110
ezüst	12	WL3112
fekete	12	WL3113

működési frekvencia	5-2200 MHz;
impedancia	75 Ω
TV műsorszám frekvenciája	10-68 125-862 MHz;
R sávfrekvencia	88-108 MHz;
SAT sávfrekvencia	950-2200 MHz;
kapcsolási veszteség:	TV ≤ 2 dB; R ≤ 1,7 dB;
	SAT ≤ 2,6 dB;

- egyedi digitális DVB-T telepítésekhez
- földi és műholdas jelek vételére
- DC feszültség átadása a SAT kimeneten
- csavaros csatlakozás



Hager HU

1044 Budapest
Ezred utca 1-2.
C2 épület/22 kapu

Telefon: +36 1 369 5689

E-mail: info@hager.hu