

# CANALPLAST®

[www.canalplast.it](http://www.canalplast.it)

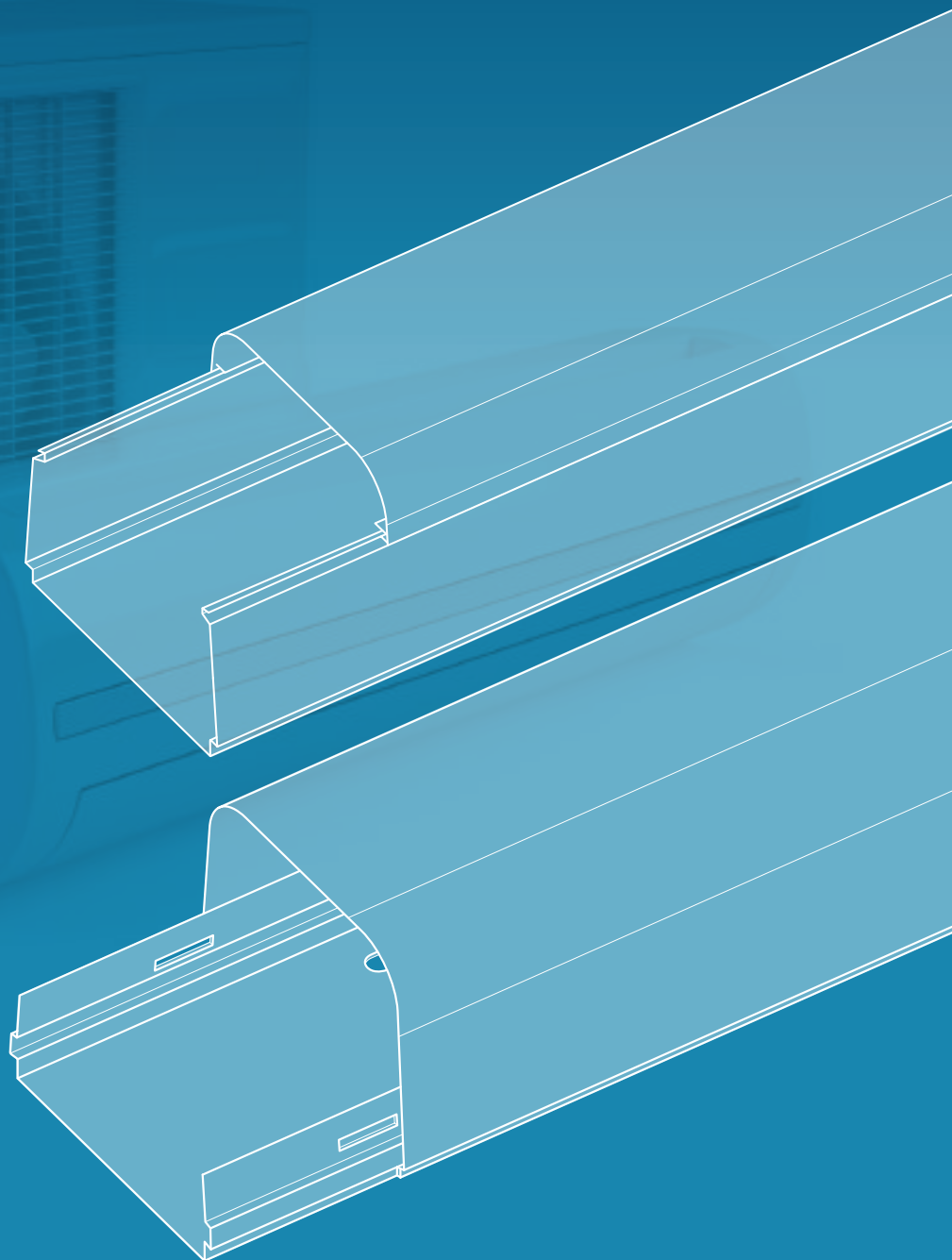

# ARTICON®

**Air conditioning trunkings and accessories**  
Goulottes et accessoires de climatisation  
*Canaletas y accesorios para aire acondicionado*



**/21**

# WHO WE ARE

Qui sommes-nous ?/ Quiénes somos



## CANALPLAST S.p.A. AT A GLANCE

Aperçu de Canalplast S.p.A.  
Una mirada a Canalplast S.p.A.

**We design and manufacture trunkings/ boxes to drive the energy since 1962. We are placed in Limbiate, Italy (15 km far from Milan) where you could visit our plant (25000 m<sup>2</sup>). We daily try to understand the needs of our customers and because of this we have developed in this years 3000 different article codes that we are in this moment exporting in 70 different countries: which will be next?**

Nous concevons et fabriquons des goulottes et des boîtiers pour véhiculer l'énergie depuis 1962. Nous sommes basés à Limbiate en Italie (à 15 km de Milan) où vous êtes les bienvenus pour visiter nos ateliers (25 000 m<sup>2</sup>). Notre mission quotidienne consiste à interpréter les exigences de nos clients et pour cela nous avons développé ces années durant 3000 références d'article différents que nous exportons dans 70 pays : et ce n'est pas fini.

*Diseñamos y fabricamos canaletas/ cajas para conducir la energía desde 1962. Estamos en Limbiate, Italia (a 15 km de Milán), donde puedes visitar nuestras instalaciones (25 000 m<sup>2</sup>). Cada día tratamos de entender las necesidades de nuestros clientes y debido a ello hemos desarrollado en estos años 3000 códigos de artículos, que actualmente exportamos a 70 países distintos: ¿cuál será el próximo?*

## NEW TAILOR-MADE SERVICE BY CANALPLAST S.p.A.

Nouveau service personnalisé par Canalplast S.p.A.  
Nuevo servicio a medida de Canalplast S.p.A.

**Don't you find in our catalogue what you are looking for? Would you like, for example, a different colour, cut, packaging or something else? Let's talk together about that! Your experience is very interesting for us. Our team will be happy to better understand your needs and to reply to you with a tailor-made solution.**

Vous n'avez pas trouvé l'article recherché dans notre catalogue ? Cherchez-vous par exemple une autre couleur, découpe ou un emballage différent, ou autre chose ? Parlons-en ensemble ! Nous sommes très intéressés par votre expérience. Notre équipe sera ravie de comprendre vos exigences et de vous répondre avec une solution personnalisée.

*¿No has encontrado en el catálogo lo que estabas buscando? ¿Te gustaría, por ejemplo, un color, un corte, un embalaje distinto? ¿O alguna otra cosa? ¡Hablémoslo! Tu experiencia es muy interesante para nosotros. Para nuestro equipo será un placer entender sus necesidades y responderte con una solución hecha a medida.*



Colours  
Couleurs  
Colores



Cuts  
Découpes  
Cortes



Punchings  
Poinçonnages  
Punzonados



Kit  
Kit  
Kit



Applications  
Applications  
Aplicaciones

## NEW PRODUCTS SUMMARY

Liste des nouveaux produits  
Índice de nuevos productos

**Brown trunkings with snap-on covers and accessories**  
p.8 Goulottes marron avec couvercle à clic et accessoires  
*Canales marrón con tapa de resorte y accesorios*

**Trunking reducer**  
p.11 Réducteur de goulotte  
*Reducción de canal*

**Adjustable bend from 45° to 135°**  
p.11 Courbe réglable de 45° à 135°  
*Curva con ajuste de 45° a 135°*

**Flexible joint**  
p.11 Raccord souple  
*Junta flexible*

**Standard trunkings and accessories**  
p.14 Goulottes standards et accessoires  
*Canales estándar y accesorios*

**Floor supports made with PVC**  
p.21 Supports pour sols en PVC  
*Bases de suelo en PVC*

**Cap to protect the floor supports**  
p.21 Capuchons pour protéger les supports pour sols  
*Tapones para proteger las bases de suelo*



## TRUNKINGS AND ACCESSORIES

Goulottes et accessoires  
Canales y accesorios

## PRE-SET FOR AIR CONDITIONING INSTALLATIONS

Aménagements pour installations de climatisation  
Preajustes para equipos de aire acondicionado

## SUPPORTS FOR AIR CONDITIONING UNITS AND OTHER ACCESSORIES

Supports pour unités externes et accessoires  
Soportes para unidades externas y accesorios

**6** TRUNKINGS WITH WRAP-AROUND COVERS  
Goulottes avec couvercle enveloppant  
Canales con cubierta envolvente

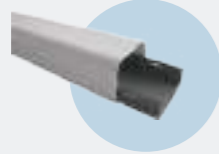

**8** TRUNKINGS WITH SNAP-ON COVERS  
Goulottes avec couvercle à clic  
Canales con tapa de resorte



**10** ACCESSORIES FOR TRUNKINGS  
Accessoires universels pour goulottes  
Accesorios universales para canales



**13** MINITRUNKINGS  
Minigoulottes  
Minicanales

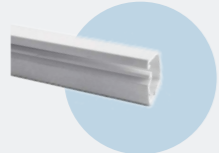

**14** STANDARD TRUNKINGS AND ACCESSORIES  
Goulottes standards et accessoires  
Canaletas estándar y accesorios

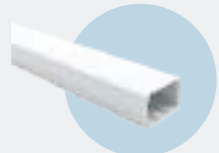

**16** PRE-INSTALLATION BOXES AND TRAPS  
Boîtes d'aménagement et siphons  
Cajas de preajuste y sifones



**17** RIGID PIPES AND ACCESSORIES  
Tuyaux rigides et accessoires  
Tubos rígidos y accesorios

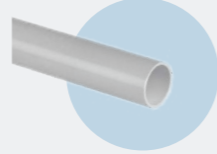

**18** CORRUGATED PIPE AND ACCESSORIES  
Tuyau ondulé et accessoires  
Tubo corrugado y accesorios



**19** SPIRALATED PIPE AND ACCESSORIES  
Tuyau spiralé et accessoires  
Tubo espiral y accesorios



**20** FLOOR SUPPORTS  
Supports pour sols  
Soportes de suelo

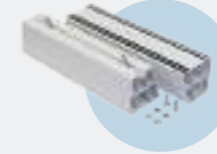

**22** WALL BRACKETS  
Supports pour murs  
Soportes de pared



**23** ANTI-VIBRATION KIT  
Kit antivibration  
Kit antivibración



**24** TRUNKINGS AND ACCESSORIES MATRIX  
Table des goulottes et accessoires  
Tabla de canales y accesorios

**26** GENERAL TERMS  
Conditions générales  
Condiciones generales

### LEGEND

Légende  
Clave de lectura



Code  
Référence  
Código



Dimension mm  
Dimensions mm  
Medidas mm



Section mm<sup>2</sup>  
Section mm<sup>2</sup>  
Sección mm<sup>2</sup>



Quantity (m or pcs.)  
Quantité (m ou pce)  
Cantidad (m o pz.)



Supported weight (Kg)  
Capacité poids (kg)  
Capacidad peso (kg)



Capacity in litres  
Capacidad litros  
Litres de capacité



Power in watt  
Puissance watt  
Capacidad watt



Box/ pallet  
Boîte/ palette  
Caja/ palet



Unit/ pallet  
Unité/ palette  
Unidad/ palet



Weight/ pallet  
Poids/ palette  
Peso/ palet



Volumes/ pallet  
Volume/ palette  
Volumen/ palet

## TRUNKINGS WITH WRAP-AROUND COVERS

Goulottes avec couvercle enveloppant  
Canales con cubierta envolvente

**Air conditioning trunkings range with wrap-around covers is recommended for those looking for a design solution (min. aesthetic impact) to contain pipes and wires while installing a mono or multi split system. Available in 5 different sizes, made with PVC self-extinguishing (UL94-V0) and UV stabilized to reduce aging (class 1). All the trunkings are equipped with an easy to remove and protective film to prevent from scratches/ dirtiness. The codes are matt finished, lengths are 2 m long and temperature of installation is between -5° C and +60° C.**

Le système de goulottes pour installations de climatisation mono et multisplit avec couvercle enveloppant est idéal pour ceux qui cherchent une solution élégante, avec un impact esthétique minimal mais en même temps en mesure de contenir efficacement les tuyaux en cuivre, les tuyaux de drainage du condensat et les câbles électriques. Disponibles en 5 mesures différentes, les goulottes avec couvercle enveloppant sont fabriquées par Canalplast S.p.A. en PVC stabilisé aux rayons UV pour en retarder le vieillissement au fil du temps (classe 1) et autoextinguible (UL94-V0). Les produits sont recouverts d'une pellicule protectrice, facilement amovible une fois l'installation terminée, pour les protéger contre les rayures et les saletés. Les goulottes sont fournies avec finition matte comme les accessoires, en barres de 2 m de longueur et la température d'installation comprise entre -5 °C et + 60 °C.

El sistema de canaletas para equipos de aire acondicionado mono y multi split con cubierta envolvente es ideal para quien busca una solución de diseño, con el mínimo impacto estético pero al mismo tiempo capaz de contener eficazmente tubos de cobre, tubos para el desagüe de la condensación y cables eléctricos. Las canaletas con cubierta envolvente de Canalplast S.p.A, disponibles en 5 medidas distintas, se fabrican en PVC autoextinguible (UL94-V0) estabilizado a los rayos UV, que retrasa el envejecimiento ante el paso del tiempo (clase 1). Los productos llevan una película protectora, que puede retirarse fácilmente al final de la instalación, para protegerlos contra arañazos/ suciedad. Las canaletas se entregan con acabado mate como los accesorios, en barras de 2 m de longitud; temperatura de instalación entre -5 °C y + 60 °C.



**With holes for fixing on the bottom.**  
Avec des trous pour fixation du fond.  
Con orificios para la fijación en el fondo.

**All trunkings are equipped with a transparent protective film.**



Toutes les goulottes sont munies d'une pellicule protectrice transparente.

Todos los canales están dotados de película protectora transparente.



**Universal ultra-thin velcro fixing tie to hold pipes and wires in the correct position.**  
Attache universelle en bande velcro pour la fixation.  
Abrazadera universal en velcro para la fijación.

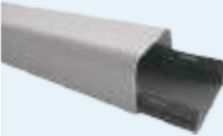

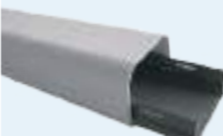

### CON65A

		mm	mm <sup>2</sup>	m	box/ pallet	m/ pallet	kg/ pallet	m <sup>3</sup> / pallet	
		CON65A	65x50	2530	24	20	480	258,50	1,57

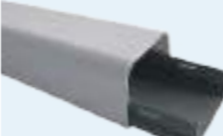

### CON70A

		CON70A	70x55	3056	20	20	400	244,50	1,57
-------------------------------------------------------------------------------------	-------------------------------------------------------------------------------------	--------	-------	------	----	----	-----	--------	------

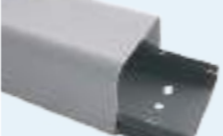

### CON80A

		CON80A	80x60	4018	16	20	320	240,50	1,57
--------------------------------------------------------------------------------------	--------------------------------------------------------------------------------------	--------	-------	------	----	----	-----	--------	------

### CON90A

		CON90A	90x65	4830	16	20	320	236,50	1,57
---------------------------------------------------------------------------------------	---------------------------------------------------------------------------------------	--------	-------	------	----	----	-----	--------	------

### CON125A

		CON125A	125x75	8317	8	20	160	162,50	1,57
---------------------------------------------------------------------------------------	---------------------------------------------------------------------------------------	---------	--------	------	---	----	-----	--------	------

**Available colours:**  white  
Couleurs disponibles : blanc  
Colores disponibles: blanco



**Are you looking for trunkings without protective film or ivory/ brown/ black coloured? Ask for a TAILOR-MADE offer!**

Vous recherchez des goulottes sans pellicule protectrice ou colorés ivoire/ marron/ noir ? Demandez une offre PERSONNALISÉE !  
¿Buscas canaletas sin película protectora o de color marfil/ marrón/ negro? ¡Solicita una oferta A MEDIDA!

## TRUNKINGS WITH SNAP-ON COVERS

Goulottes avec couvercle à clic  
Canales con tapa de resorte

**Air conditioning trunkings range with snap-on covers is compact, practical (easy to open/ close even if placed close to bends) and contain pipes/ wires while installing a mono or multi split system. Available in 6 different sizes, made with PVC self-extinguishing (UL94-V0) and UV stabilized to reduce aging (class 1). All the trunkings are equipped with a removable and protective film to prevent from scratches/ dirtiness. The codes are matt finished, lengths are 2 m long and temperature of installation is between -5° C and +60° C.**

Le système de goulottes pour installations de climatisation mono et multisplit avec couvercle à clic est idéal pour ceux qui cherchent une solution pratique, facile à installer même dans les cas où vous choisissiez de positionner le produit à proximité des angles. Disponibles en 6 tailles différentes conçues pour atteindre un compromis parfait entre compacité et espace interne disponible, les goulottes avec couvercle à clic sont fabriquées en PVC stabilisé aux rayons UV pour en retarder le vieillissement au fil du temps (classe 1) et autoextinguible (UL94-V0). Les produits sont recouverts d'une pellicule protectrice, facilement amovible une fois l'installation terminée, pour les protéger contre les rayures et les saletés. Les goulottes sont fournies avec finition mate comme les accessoires, en barres de 2 m de longueur et la température d'installation comprise entre -5 °C et + 60 °C.

*El sistema de canaletas mono y multi split con tapa de resorte para equipos aire acondicionado es ideal para quien busca una solución práctica y fácil de instalar, incluso en los casos en que se decida situar el producto en zonas con ángulos. Disponibles en 6 medidas distintas estudiadas para lograr un perfecto compromiso entre su carácter compacto y el espacio interno a disposición, las canaletas con tapa de resorte se fabrican en PVC autoextinguible (UL94-V0) estabilizado a los rayos UV, que retrasa el envejecimiento ante el paso del tiempo (clase 1). Los productos llevan una película protectora, que puede retirarse fácilmente al final de la instalación, para protegerlos contra arañazos/ suciedad. Las canaletas se entregan con acabado mate como los accesorios, en barras de 2 m de longitud; temperatura de instalación entre -5 °C y + 60 °C.*



**Cross arm to hold pipes and wires in the correct position.**

Traverse avec support de blocage des tuyaux.

Mini-travesaño con aleta de retén para tubos.



**With holes for fixing on the bottom.**

Avec des trous pour fixation du fond.

Con orificios para la fijación en el fondo.



**Trunkings also available in brown.**



Goulottes disponibles aussi en marron.  
Canales disponibles también en marrón.

**All trunkings are equipped with a transparent protective film.**



Toutes les goulottes sont munies d'une pellicule protectrice transparente.

Todos los canales están dotados de película protectora transparente.



### CON30

	mm	mm <sup>2</sup>	m	box/ pallet	m/ pallet	kg/ pallet	m <sup>3</sup> / pallet
 	35x30	824	64	25	1600	391	1,43



### CON65

 	65x50	2530	28	20	560	268,50	1,57
-------------------------------------------------------------------------------------------------------------------------------------------------------------------------	-------	------	----	----	-----	--------	------



### CON70

 	70x55	3056	24	20	480	286,50	1,57
-------------------------------------------------------------------------------------------------------------------------------------------------------------------------	-------	------	----	----	-----	--------	------



### CON80

 	80x60	4018	20	20	400	270,50	1,57
-----------------------------------------------------------------------------------------------------------------------------------------------------------------------------	-------	------	----	----	-----	--------	------

### CON90

 	90x65	4830	16	20	320	244,50	1,57
-----------------------------------------------------------------------------------------------------------------------------------------------------------------------------	-------	------	----	----	-----	--------	------

### CON125

 	125x75	8317	8	25	200	238,50	1,43
-----------------------------------------------------------------------------------------------------------------------------------------------------------------------------	--------	------	---	----	-----	--------	------

**Available colours:**  white  brown  
Couleurs disponibles : blanc marron  
Colores disponibles: blanco marrón



**Are you looking for trunkings without protective film or ivory/ black coloured? Ask for a TAILOR-MADE offer!**

Vous recherchez des goulottes sans pellicule protectrice ou colorés ivoire/ noir ? Demandez une offre PERSONNALISÉE !  
¿Buscas canaletas sin película protectora o de color marfil/ negro? ¡Solicita una oferta A MEDIDA!

## UNIVERSAL ACCESSORIES FOR TRUNKINGS

Accessoires universels pour goulottes  
Accesorios universales para canales

Canalplast S.p.A. offers a wide range of universal accessories (13 types) that fit with air conditioning trunkings with wrap-around covers and snap-on too. The accessories can be applied to trunkings with a quick fit system that do not need tools. Accessories are made with PVC matt finished as trunkings in order to grant the same aesthetic effect in the short and long term.

Canalplast S.p.A. a conçu et étudié au fil du temps une série d'accessoires (13 types différents) à emboîtement rapide compatible avec les systèmes de goulottes pour la climatisation avec couvercle enveloppant et à clic. Les accessoires sont fabriqués avec la même finition matte et PVC des goulottes pour obtenir un effet esthétique homogène immédiat et au fil du temps.

A lo largo de los años, Canalplast S.p.A. ha estudiado y fabricado una amplia gama de accesorios (13 tipos distintos) de acoplamiento rápido compatibles con los sistemas de canaletas para aire acondicionado, tanto de cubierta envolvente como de tapa con resorte. Los accesorios se fabrican con el mismo PVC en acabado mate de los canales, para así obtener un efecto estético homogéneo inmediato y que se mantiene con el tiempo.



			Accessory for Accessoire pour Accesorio para	
<b>CONG</b> Cover joint Raccord de couvercle Junta para cubierta 	<b>CONG30</b> <b>CONG65</b> <b>CONG70</b> <b>CONG80</b> <b>CONG90</b> <b>CONG125</b>	<b>CONG30M</b> <b>CONG65M</b> <b>CONG70M</b> <b>CONG80M</b> <b>CONG90M</b> <b>CONG125M</b>	35x30 65x50 70x55 80x60 90x65 125x75	25 25 25 25 25 25
<b>CONAI</b> Inner bend Angle intérieur Ángulo interno 	<b>CONAI30</b> <b>CONAI65</b> <b>CONAI70</b> <b>CONAI80</b> <b>CONAI90</b> <b>CONAI125</b>	<b>CONAI30M</b> <b>CONAI65M</b> <b>CONAI70M</b> <b>CONAI80M</b> <b>CONAI90M</b> <b>CONAI125M</b>	35x30 65x50 70x55 80x60 90x65 125x75	20 10 10 10 10 10
<b>CONAE</b> Outer bend Angle extérieur Ángulo externo 	<b>CONAE30</b> <b>CONAE65</b> <b>CONAE70</b> <b>CONAE80</b> <b>CONAE90</b> <b>CONAE125</b>	<b>CONAE30M</b> <b>CONAE65M</b> <b>CONAE70M</b> <b>CONAE80M</b> <b>CONAE90M</b> <b>CONAE125M</b>	35x30 65x50 70x55 80x60 90x65 125x75	20 10 10 10 10 10
<b>CONCP</b> 90° flat bend Courbe plane 90° Curva plana 90° 	<b>CONCP30</b> <b>CONCP65</b> <b>CONCP70</b> <b>CONCP80</b> <b>CONCP90</b> <b>CONCP125</b>	<b>CONCP30M</b> <b>CONCP65M</b> <b>CONCP70M</b> <b>CONCP80M</b> <b>CONCP90M</b> <b>CONCP125M</b>	35x30 65x50 70x55 80x60 90x65 125x75	20 10 10 10 10 10
<b>CONTP</b> End cap Bouchon terminal Tapón terminal 	<b>CONTP30</b> <b>CONTP65</b> <b>CONTP70</b> <b>CONTP80</b> <b>CONTP90</b> <b>CONTP125</b>	<b>CONTP30M</b> <b>CONTP65M</b> <b>CONTP70M</b> <b>CONTP80M</b> <b>CONTP90M</b> <b>CONTP125M</b>	35x30 65x50 70x55 80x60 90x65 125x75	20 10 10 10 10 10

			Accessory for Accessoire pour Accesorio para	
<b>CONPAM</b> Wall flange Passage de mur Paso de pared 	<b>CONPAM65</b> <b>CONPAM70</b> <b>CONPAM80</b> <b>CONPAM90</b> <b>CONPAM125</b>	<b>CONPAM65M</b> <b>CONPAM70M</b> <b>CONPAM80M</b> <b>CONPAM90M</b> <b>CONPAM125M</b>	65x50 70x55 80x60 90x65 125x75	10 10 10 10 10
<b>CONCM</b> Wall inlet Courbe de passage de mur Curva de paso de pared 	<b>CONCM65</b> <b>CONCM70</b> <b>CONCM80</b> <b>CONCM90</b> <b>CONCM125</b>	<b>CONCM65M</b> <b>CONCM70M</b> <b>CONCM80M</b> <b>CONCM90M</b> <b>CONCM125M</b>	65x50 70x55 80x60 90x65 125x75	10 10 10 10 10
<b>CONCT</b> "T" joint Dérivation en « T » Derivación en "T" 	<b>CONCT65</b> <b>CONCT80</b> <b>CONCT90</b> <b>CONCT125</b>	<b>CONCT65M</b> <b>CONCT80M</b> <b>CONCT90M</b> <b>CONCT125M</b>	65x50 80x60 90x65 125x75	6 6 6 6
<b>CONGU</b> Joint with gasket Raccord avec joint Junta con empaquetadura 	<b>CONGU65</b> <b>CONGU70</b> <b>CONGU80</b> <b>CONGU90</b>	<b>CONGU65M</b> <b>CONGU70M</b> <b>CONGU80M</b> <b>CONGU90M</b>	65x50 70x55 80x60 90x65	10 10 10 10
<b>CONRD</b> Trunking reducer Réducteur de goulotte Reducción de canal 	<b>CONRD86</b> <b>CONRD87</b> <b>CONRD90</b> <b>CONRD95</b> <b>CONRD125</b> <b>CONRD128</b>	<b>CONRD86M</b> <b>CONRD87M</b> <b>CONRD90M</b> <b>CONRD95M</b> <b>CONRD125M</b> <b>CONRD128M</b>	da 80 a 65 da 80 a 70 da 90 a 70 da 90 a 65 da 125 a 90 da 125 a 80	10 10 10 10 10 10
<b>CONVG</b> Flange accessory Accessoire convoyeur Accesorio transportador 	<b>CONVG110-90</b>	<b>CONVG110-90M</b>	90x65	8
<b>CONCPV</b> Adjustable bend from 45° to 135° Courbe réglable de 45° à 135° Curva con ajuste de 45° a 135° 	<b>CONCPV65</b> <b>CONCPV70</b> <b>CONCPV80</b> <b>CONCPV90</b>	<b>CONCPV65M</b> <b>CONCPV70M</b> <b>CONCPV80M</b> <b>CONCPV90M</b>	65x50 70x55 80x60 90x65	6 6 6 6
<b>CONGF</b> Flexible joint Raccord souple Junta flexible 	<b>CONGF65</b> <b>CONGF70</b> <b>CONGF80</b> <b>CONGF90</b>	- - - -	65x50 70x55 80x60 90x65	6 6 6 6

Available colours:  white / blanc / blanco  brown / marron / marrón

**NEW** Are you looking for accessories ivory/ black coloured? Ask for a **TAILOR-MADE** offer!  
Vous recherchez des accessoires colorés ivoire/ noir ? Demandez une offre **PERSONNALISÉE** !  
¿Buscas accesorios de color marfil/ negro? ¡Solicita una oferta **A MEDIDA!**

## OTHER ACCESSORIES FOR TRUNKINGS

Autres accessoires pour goulottes  
Otros accesorios para canales

VLC10		Fit with Compatible avec Compatible con		Information Informations/ Información
	VLC10V-5M	CON65A CON70A CON80A CON90A CON125A	1	<b>Universal green ultra-thin velcro fixing tie roll for trunkings with wrap-around covers (h 10 mm x l 5 m).</b> Rouleau fixation en velcro vert pour goulottes enveloppantes (h 10 mm x l 5 m). <i>Rollo de fijación en velcro verde para canales envolventes (h 10 mm x l 5 m).</i>
<b>CONTRTB</b>				
	CONTR65TB CONTR70TB CONTR80TB CONTR90TB CONTR125TB	CON65 CON70 CON80 CON90 CON125	25	<b>Cross arm for trunkings with snap-on covers to hold pipes and wires in the correct position.</b> Traverse pour goulottes avec couvercle à clic pour garder les tuyaux et les câbles dans la position correcte. <i>Mini-travesaño para canales con tapa de resorte para mantener tubos y cables en la posición correcta.</i>
<b>CONPTB</b>				
	CONPTB	UNIVERSAL	50	<b>Kit bubble level for trunkings with snap-on covers.</b> Kit niveau à bulle pour goulottes avec couvercle à clic. <i>Kit de nivel de burbuja para canales con tapa de resorte.</i>
<b>CONEVOCUTTER</b>				
	CONEVOCUTTER	CON65A CON70A CON80A CON90A  CON30 CON65 CON70 CON80 CON90	1	<b>CONEVOCUTTER is a specific tool to cut trunkings with wrap around and snap on covers. It's recommended to use it slowly, perpendicularly and separating cover from base for a better result.</b> CONEVOCUTTER permet de couper facilement les systèmes de goulottes pour la climatisation avec couvercle enveloppant et à clic. Il est recommandé de l'utiliser lentement, en position perpendiculaire et en séparant le couvercle de la base pour obtenir une coupe précise. <i>CONEVOCUTTER permite cortar fácilmente los sistemas de canaletas para aire acondicionado con cubierta envolvente o tapa de resorte. Se sugiere utilizarlo en perpendicular y cortar despacio, separando la cubierta de la base para obtener un corte preciso.</i>

## MINITRUNKINGS

Minigoulottes  
Minicanales

**Minitrunkings with integrated covers and double-sided adhesive tape are available in 3 different sizes and used to manage the energy. Minitrunkings lengths are 2 m.**

Les minigoulottes avec couvercle intégré à glissement et fond adhésif double face, disponibles en 3 mesures différentes peuvent contribuer à résoudre des exigences d'alimentation spécifiques. Les minigoulottes sont fournies en barres d'une longueur de 2 m.

Los minicanales con tapa integrada de bisagra y cinta de doble adhesivo en el fondo, disponibles en 3 medidas distintas, pueden ayudar a resolver determinadas necesidades de alimentación. Los minicanales se presentan en barras de 2 m de longitud.

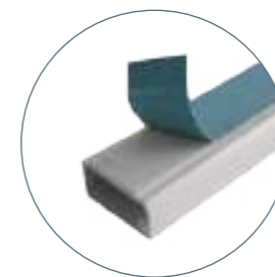

**With double-sided adhesive tape on the bottom.**  
Avec le ruban adhésif double face sur le fond.  
*Con cinta de doble adhesivo en el fondo.*



**All the minitrunkings have integrated cover.**  
Toutes les minigoulottes ont le couvercle intégré.  
*Todos los minicanales llevan la tapa integrada.*

MA211				
		mm	mm <sup>2</sup>	m
	MA211	10x10	64	240
<b>MA215</b>				
	MA215	15x10	105	96
<b>MA221</b>				
	MA221	20x10	144	120

**Available colours:** white  
Couleurs disponibles: blanc  
Colores disponibles: blanco

## STANDARD TRUNKINGS

Goulottes standards  
Canaletas estándar



Trunkings lengths: 2 m  
Goulottes barres : 2 m  
Canales barras: 2 m

<b>G4BEU</b>			60x40	1960	24	25	600	343,20	1,53
<b>G6BEU</b>			80x60	4175	24	12	288	279,80	1,44
<b>G19BEU</b>			100x80	7215	16	12	192	270,30	1,44
<b>G32BEU</b>			120x80	8710	16	12	192	292,60	1,48
<b>G33BEU</b>			150x80	10770	12	15	180	307,50	1,58

## ACCESSORIES FOR STANDARD TRUNKINGS

Accessoires pour les goulottes standards  
Accesorios para canaletas estándar

<b>GTA</b> End cap Bouchon terminal Tapón terminal			<b>GT244ABEU</b> <b>GT6ABEU</b> <b>GT100ABEU</b> <b>GT133ABEU</b> <b>GT333ABEU</b>	60x40 80x60 100x80 120x80 150x80	10 10 10 10 10
<b>GTE</b> Outer bend Angle extérieur Ángulo externo			<b>GT244EBEU</b> <b>GT6EBEU</b> <b>GT19EBEU</b> <b>GT32EBEU</b> <b>GT33EBEU</b>	60x40 80x60 100x80 120x80 150x80	10 10 4 4 4
<b>GTI</b> Inner bend Angle intérieur Ángulo interno			<b>GT244IBEU</b> <b>GT6IBEU</b> <b>GT19IBEU</b> <b>GT32IBEU</b> <b>GT33IBEU</b>	60x40 80x60 100x80 120x80 150x80	10 10 4 4 4
<b>GTG</b> Cover joint Raccord de couvercle Junta para cubierta			<b>GT244GBEU</b> <b>GT80GBEU</b> <b>GT100GBEU</b> <b>GT120GBEU</b> <b>GT150GBEU</b>	60x40 80x60 100x80 120x80 150x80	20 30 30 30 30
<b>GTL</b> 90° flat bend Courbe plane 90° Curva plana 90°			<b>GT244LBEU</b> <b>GT6LBEU</b> <b>GT19LBEU</b> <b>GT32LBEU</b> <b>GT33LBEU</b>	60x40 80x60 100x80 120x80 150x80	10 10 8 4 4
<b>GTT</b> "T" joint Dérivation en « T » Derivación en "T"			<b>GT244TBEU</b> <b>GT6TBEU</b> <b>GT19TBEU</b> <b>GT32TBEU</b> <b>GT33TBEU</b>	60x40 80x60 100x80 120x80 150x80	10 10 8 4 4

Available colours: white  
Couleurs disponibles : blanc  
Colores disponibles: blanco



## PRE-INSTALLATION BOXES AND TRAPS

Boîtes d'aménagement et siphons

Cajas de preajuste y sifones

CONBOX					Information Informations/ Información
	<b>CONBOX430</b>	427x113x65	mm	20	<p><b>Pre-installation boxes to drain condensation made with impact-resistant PS. CONBOX430 has the exit on 2 sides for pipes d. 18-20 mm and with reducer d. 16-18 mm. Cover and screws are included. CONBOX has the exit on the left for pipes 16-18 mm e 18-20 mm.</b></p> <p>Boîtiers d'aménagement pour le drainage du condensat fabriqués en polystyrène antichoc.</p> <p>CONBOX430 est équipé d'une double sortie pour tuyaux d. 18-20 mm et réduction horizontale pour d. 16-18 mm. Le boîtier est équipé d'une cuve pour la collecte du condensat et fourni avec couvercle et vis de fermeture.</p> <p>CONBOX est équipé d'une seule sortie à gauche pour tuyaux 16-18 mm et 18-20 mm.</p>
	<b>CONBOX</b>	530x113x65	mm	20	<p><b>Cajas de preajuste para el desagüe de la condensación fabricadas en poliestirol antichoque.</b></p> <p>CONBOX430 lleva una doble salida para tubos d. 18-20 mm y reducción horizontal para d. 16-18 mm. La caja incluye cubeta para la recogida de la condensación, tapa y tornillos de cierre.</p> <p>CONBOX cuenta con una sola salida a la izquierda para tubos 16-18 mm y 18-20 mm.</p>

## CONBOXRC

	<b>CONBOXRC</b>			48	<p><b>90° drain elbow connector for vertical out for pipes d. 16-18 and 18-20 mm.</b></p> <p>Raccord coude 90° pour sortie drainage du condensat verticale pour tuyaux d. 16-18 et 18-20 mm.</p> <p>Codo de 90° para salida de desagüe de condensación vertical para tubos de d. 16-18 y 18-20 mm.</p>
--	-----------------	--	--	----	--------------------------------------------------------------------------------------------------------------------------------------------------------------------------------------------------------------------------------------------------------------------------------------------------------

## CONSSC

	<b>CONSSC146</b>			50	<p><b>CONSSC146</b></p> <p><b>Trap to avoid smell from condensation drain (out of wall use).</b></p> <p>Siphon antiodeur pour drainage du condensat pour usage externe.</p> <p>Sifón antiolor para desagüe de condensación para uso externo.</p>
	<b>CONSSCP146</b>			50	<p><b>CONSSCP146</b></p> <p><b>Trap with inox plate to avoid smell from condensation drain (in wall use).</b></p> <p>Siphon antiodeur pour drainage du condensat encaissé avec plaque en acier inoxydable.</p> <p>Sifón antiolor para desagüe de condensación empotrado con placa inox.</p>

## CONSSCU

	<b>CONSSCU</b>	60x77x50		50	<p><b>Trap inspectionable to avoid smell from condensation drain with the possibility to be installed vertically or horizontally.</b></p> <p>Siphon inspectionnable pour éviter les mauvaises odeurs et pouvant être installé en position verticale ou horizontale.</p> <p>Sifón inspeccionable para evitar malos olores; puede instalarse tanto en vertical como en horizontal.</p>
--	----------------	----------	--	----	--------------------------------------------------------------------------------------------------------------------------------------------------------------------------------------------------------------------------------------------------------------------------------------------------------------------------------------------------------------------------------------

## RIGID PIPES AND ACCESSORIES

Tuyaux rigides et accessoires

Tubos rígidos y accesorios

CONTUR					Information Informations/ Información
	<b>CONTUR20</b>	Ø 20	mm	70	<p><b>Rigid pipes made with PVC, lengths 2 m, with o-ring for out of/ in wall applications.</b></p> <p>Tuyau rigide en PVC en barres de 2 m livré avec les joints d'étanchéité pour installations externe ou encastrées dans les murs.</p> <p>Tube rígido de PVC en barras de 2 m con juntas estancas para instalaciones exteriores o sumidas en la pared.</p>
	<b>CONTUR25</b>	Ø 25	mm	60	
	<b>CONTUR32</b>	Ø 32	mm	50	

CONTURG45					CONTURG90				
	<b>45° bend</b> Coude 45° Codo 45°				<b>90° bend</b> Coude 90° Codo 90°				
	<b>CONTURG4520</b>	Ø 20	mm	20	<b>CONTURG9020</b>	Ø 20	mm	20	
	<b>CONTURG4525</b>	Ø 25	mm	20	<b>CONTURG9025</b>	Ø 25	mm	20	
	<b>CONTURG4532</b>	Ø 32	mm	20	<b>CONTURG9032</b>	Ø 32	mm	20	

## CONTURM

	<b>Joint</b> Jonction Unión	<b>CONTURM20</b>	Ø 20	20
		<b>CONTURM25</b>	Ø 25	20
		<b>CONTURM32</b>	Ø 32	20

## CONTURR

	<b>Pipe reducer</b> Réducteur de tuyaux Reducción dans le tuyau	<b>CONTURR2520</b>	Ø 25/20	20
		<b>CONTURR3225</b>	Ø 32/25	20

## CONTURT

	<b>"T" joint</b> Dérivation en « T » Derivación en "T"	<b>CONTURT20</b>	Ø 20	20
		<b>CONTURT25</b>	Ø 25	20
		<b>CONTURT32</b>	Ø 32	20

## CONTURC

	<b>Fastening clips</b> Support de fixation Clips de sujeción	<b>CONTURC20</b>	Ø 20	20
		<b>CONTURC25</b>	Ø 25	20
		<b>CONTURC32</b>	Ø 32	20

## CORRUGATED PIPE AND ACCESSORIES

Tuyau ondulé et accessoires

Tubo corrugado y accesorios

CONFLEX				Information Informations/ Información
		mm	m	
	<b>CONFLEX18.20</b>	Ø 16/18/20	50	<p><b>Corrugated pipe for drain condensation made with PE d. 16-18-20 mm and junction male female every m with d. alternating 16-18 and 18-20. Strongly recommended for installations inside the wall.</b></p> <p>Tuyau ondulé pour le drainage du condensat en PE d. 16-18-20 mm muni de raccord mâle femelle à chaque mètre avec diamètre alterné 16-18 et 18-20 mm. Conseillé pour les installations encastrées dans les murs.</p> <p>Tubo corrugado para el desagüe de la condensación en PE d. 16-18-20 mm dotado de unión macho-hembra cada metro con diámetro alterno 16-18 y 18-20 mm. Aconsejado para sistemas sumidos en la pared.</p>

## CONRACY

	<b>CONRACY1618</b>	Ø 16/18	10	<p><b>"Y" 3 way junction to connect the condensation of 2 air conditioning units from 2 corrugated pipe in 1.</b></p> <p>Raccord à trois voies en « Y » pour tuyau ondulé pour acheminer le drainage du condensat de deux machines dans un seul tuyau.</p>
	<b>CONRACY1820</b>	Ø 18/20	10	<p>Racor de tres vías en "y" para tubo corrugado para transportar el desagüe de la condensación de dos máquinas en un solo tubo.</p>

## CONRACT

	<b>CONRACT1618</b>	Ø 16/18	10	<p><b>"T" 3 way junction to connect the condensation of 2 air conditioning units from 2 corrugated pipe in 1. O-ring included.</b></p> <p>Raccord à trois voies en « T » pour tuyau ondulé pour acheminer le drainage du condensat de deux machines dans un seul tuyau. Inclut un joint.</p>
	<b>CONRACT1820</b>	Ø 18/20	10	<p>Racor de tres vías en "t" para tubo corrugado para transportar el desagüe de la condensación de dos máquinas en un solo tubo. Incluye junta</p>

## SPIRALATED PIPE AND ACCESSORIES

Tuyau spiralé et accessoires

Tubo espiral y accesorios

CONFLBI				Information Informations/ Información
		mm	m	
	<b>CONFLBI116</b>	Ø 16	25	<p><b>Spiralated pipe made with PVC, flattening resistant and with smooth interior to reduce condensation stagnation. Strongly recommended for installations with air conditioning trunkings or out of wall.</b></p> <p>Tuyau spiralé en PVC résistant aux écrasements et intérieur lisse pour éviter la stagnation du condensat. Conseillé pour les applications avec goulottes ou à l'extérieur du mur.</p> <p>Tubo espiral en PVC resistente al aplastamiento y con interior liso para evitar que se estanquen las aguas de condensación. Aconsejado para aplicaciones con canal o por fuera de la pared.</p>
	<b>CONFLBI118</b>	Ø 18	25	
	<b>CONFLBI120</b>	Ø 20	25	

## CONRAC283

CONRAC283				Information Informations/ Información
		mm	p	
	<b>CONRAC283</b>	Ø 16/18/20	50	<p><b>3 way universal junction to connect the condensation of 2 air conditioning units from 2 spiralated or corrugated pipe in 1.</b></p> <p>Raccord à 3 voies universel pour tuyau spiralé ou ondulé pour acheminer le drainage du condensat de deux machines dans un seul tuyau.</p> <p>Racor universal de 3 vías para tubo espiral o corrugado para transportar el desagüe de la condensación de dos split en un solo tubo.</p>

## CONRACCT1620

	<b>CONRACCT1620</b>	16x20	30	<p><b>Joint between pre-installation box and drain condensation.</b></p> <p>Raccord entre boîtier et tuyau spiralé pour le drainage du condensat.</p> <p>Racor entre caja y tubo espiral para desagüe de condensación.</p>
--	---------------------	-------	----	----------------------------------------------------------------------------------------------------------------------------------------------------------------------------------------------------------------------------

## CONISO

	● <b>CONISOGM</b>	50x3 - 10 m	24	<p><b>CONISOGM</b> <b>Adhesive tape to avoid condensation made with rubber.</b> Ruban isolant anticondensat en caoutchouc. Cinta aislante anticondensación en goma.</p>
	○ <b>CONISOPL</b>	50x3 - 10 m	24	<p><b>CONISOPL</b> <b>Adhesive tape to avoid condensation made with polyethylene.</b> Ruban isolant anticondensat en polyéthylène. Cinta aislante anticondensación en polietileno.</p>

## FLOOR SUPPORTS

Supports pour sols  
Soportes de suelo

Floor supports range by Canalplast S.p.A. offers solutions for the positioning and fixing of the air conditioning machinery on the ground. 3 types available made with different raw materials (PVC or PP), holding capacities (max. 350 kg), heights (max. 90 mm) and lengths till 1000 mm. All floor supports are equipped with soft strip in order to reduce vibration and slipping. Screws, nuts and washers are included.

Les bases pour sols permettent de fixer à terre des machines de climatisation et sont disponibles en 3 différents modèles selon le matériau de leur fabrication (PVC ou PP), capacité de charge (jusqu'à 350 kg), hauteur (jusqu'à 90 mm) et longueur (jusqu'à 1000 mm). Tous les produits sont fournis avec un kit de fixation des machines de climatisation (vis, écrous et rondelles) et bandes antivibration et antigelissement.

Las bases de suelo permiten el anclaje al suelo de máquinas de aire acondicionado y están disponibles en 3 modelos distintos que se diferencian por la materia prima con que se fabrican (PVC o PP), capacidad de carga (hasta 350 kg), altura (hasta 90 mm) y longitud (hasta 1000 mm). Todos los productos se entregan con kit para el anclaje a las máquinas de aire acondicionado (tornillos, tuercas, arandelas) y bandas antivibración y antideslizamiento.

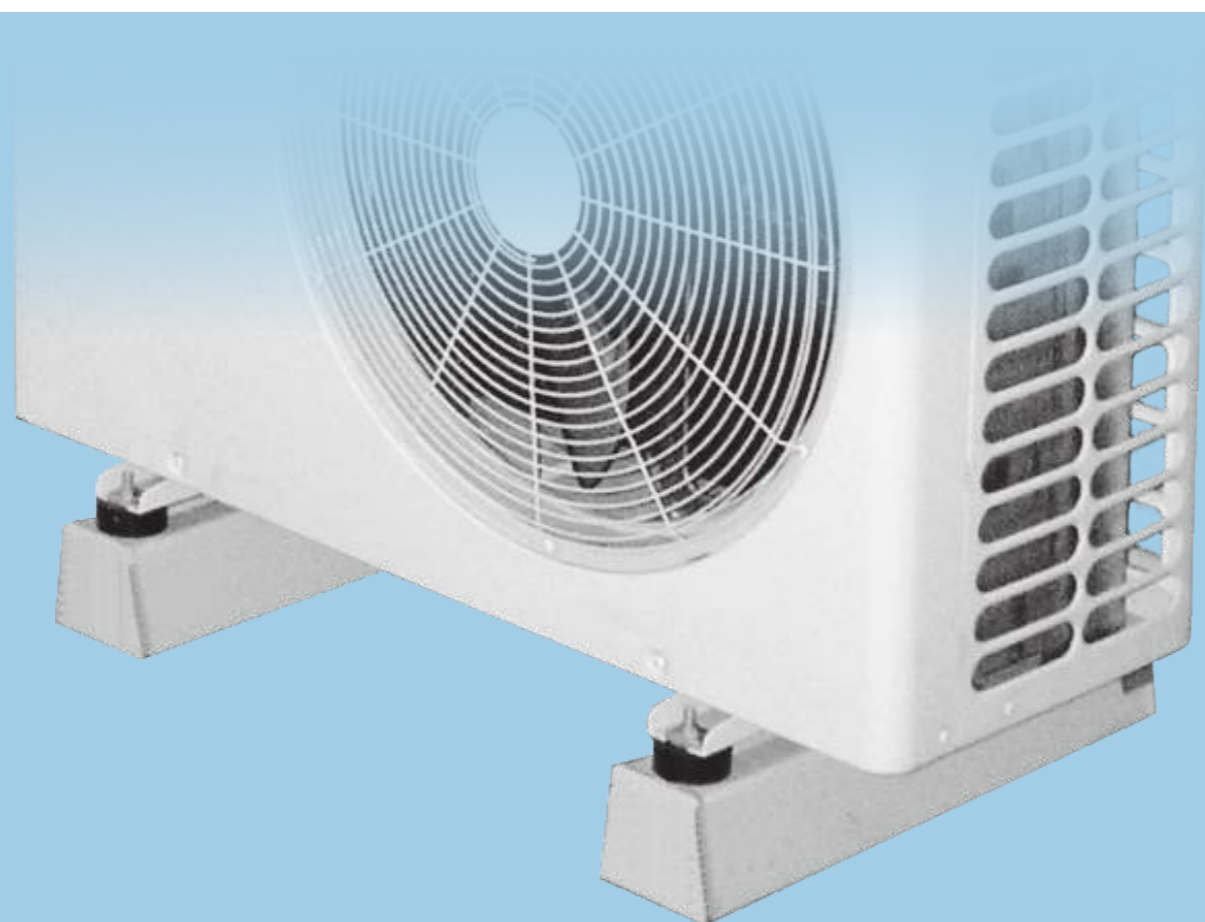

### CONBASE



Information  
Informations/ Información

Floor supports made with PP  
Supports pour sols en PP  
Bases de suelo en PP



CONBASE

425x115x88

250

2

87

0,96

**Fixing kit (screws, nuts and washers) and adhesive strip to reduce the vibration/ slipping of the air conditioning units are included.**

Fournis avec kit complet de vis et ruban adhésif « souple » pour réduire les glissements et le bruit des machines.

Incluye kit de tornillos y cinta adhesiva "blanda" para reducir el deslizamiento/ niveles de ruido de la maquinaria.

Floor supports made with PVC  
Supports pour sols en PVC  
Bases de suelo en PVC

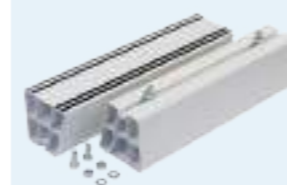

CONBASE35N

350x84x80

160

12

70,90

1,20

**Fixing kit (screws, nuts and washers) and soft coextrusion on the bottom to reduce the noise/ slipping of the air conditioning units are included.**

Avec co-extrusion de PVC souple sur le fond pour réduire les glissements et le bruit des machines externes. Livré avec kit complet de vis.

Con coextrusión de PVC blando en el fondo para reducir el deslizamiento/ niveles de ruido de la maquinaria externa. Incluye kit de tornillos.

CONBASE45N

450x84x80

160

12

70,90

1,20

CONBASE100N

1000x84x80

200

2

-

-

Floor supports made with PVC  
Supports pour sols en PVC  
Bases de suelo en PVC

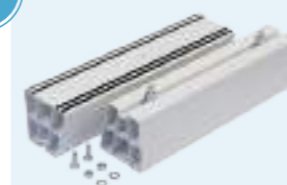

CONBASE35EVO

350x95x90

350

12

90,10

1,28

**Fixing kit (screws, nuts and washers) and soft coextrusion on the bottom to reduce the noise/ slipping of the air conditioning units are included.**

Avec co-extrusion de PVC souple sur le fond pour réduire les glissements et le bruit des machines externes. Livré avec kit complet de vis.

Con coextrusión de PVC blando en el fondo para reducir el deslizamiento/ niveles de ruido de la maquinaria externa. Incluye kit de tornillos.

CONBASE45EVO

450x95x90

350

12

122,50

1,25

CONBASE100EVO

1000x95x90

350

2

-

-

NEW

### CONCOV



Fit with  
Compatible avec  
Compatible con



Information  
Informations/ Información



CONCOV

CONBASE35N

CONBASE45N

CONBASE100N

24

**Cap to protect the floor supports from dirtiness and insects.**

Capuchons pour empêcher l'entrée de saletés et insectes à l'intérieur des supports pour sols.

Tapones para impedir la entrada de suciedad y de insectos en el interior de las bases de suelo.

Available colours:  white  
Couleurs disponibles : blanc  
Colores disponibles: blanco

\*Supported weight without taking in consideration safety factors.

Charge maximale admise sans tenir compte de tout facteur de sécurité.

Carga máxima admisible sin tener en cuenta factores de seguridad de ningún tipo.

## WALL BRACKETS

Supports pour murs  
Soportes de pared

CONSTUN						Information Informations/ Información
		mm	kg	p		
Adjustable universal brackets Fixations universelles réglables Estribos universales regulables		CONSTUN42EVO	420x400x800	60+60	1	<b>With hook system, TUV, made of galvanized steel with varnish finish. Screws, plugs, anti-vibration dampers and spirit level included.</b> Connexion rapide, certifiées TUV, fabriquées en tôle galvanisée et peintes à la poudre de polyester. Fournies avec kit complet de vis, chevilles, caoutchouc antivibration et niveau à bulle.
		★ CONSTUN46EVOP	465x400x800	80+80	1	<i>Enganche rápido, certificados TUV, fabricados en chapa galvanizada y pintados con polvos de poliéster. Incluyen tornillos, tacos, gomas antivibración y nivel de burbuja.</i>
		★ CONSTUN56EVOP	560x400x800	80+80	1	<b>TUV with hook system, made of galvanized steel with varnish finish. Screws, plugs, anti-vibration dampers and spirit level included.</b> Certifiées TUV, fabriquées en tôle galvanisée et peintes à la poudre de polyester, fournies avec kit complet de vis, chevilles, caoutchoucs antivibration et niveau à bulle. <i>Certificados TUV, fabricados en chapa galvanizada y pintado con polvos de poliéster; incluyen tornillos, tascos, gomas antivibración y nivel de burbuja.</i>
		CONSTUN48PLUS	480x400x850	80+80	1	<b>TUV with hook system, made of galvanized steel with varnish finish. Screws, plugs and anti-vibration dampers included.</b> Certifiées TUV, fabriquées en tôle galvanisée et peintes à la poudre de polyester, fournies avec kit complet de vis, chevilles, et caoutchoucs antivibration. <i>Certificados TUV, fabricados en chapa galvanizada y pintado con polvos de poliéster; incluyen tornillos, tascos, y gomas antivibración.</i>
		CONSTUN56PLUS	560x400x960	150+150	1	<b>Bracket projected to support high load, TUV, made of galvanized steel, varnish finished with polyester powder. Screws, plugs and anti-vibration dampers included.</b> Fixation industrielle avec capacité de charge élevée, certifiée TUV, fabriquée en tôle galvanisée et peinte à la poudre de polyester. <i>Estribo industrial con alta capacidad de carga, certificado TUV, fabricado en chapa galvanizada y pintado con polvo de poliéster.</i>
		CONSTPAR42EVO	420x400	60+60	1	<b>TUV, made of galvanized steel with varnish finish. Screws, plugs and anti-vibration dampers included.</b> Fixations simples parfois préinstallées, certifiées TUV, fabriquées en tôle galvanisée et peintes à la poudre de polyester. Les fixations sont fournies avec kit complet de vis, chevilles et caoutchoucs antivibration.
Simple brackets Consoles simples Consoles simples		★ CONSTPAR46EVOP	465x400	80+80	1	<i>Estribos simples, con o sin premontaje, certificados TUV, fabricados en chapa galvanizada y pintados con polvos de poliéster. Los estribos incluyen tornillos, tacos y gomas antivibración.</i>

★ Pre-assembled/ Préinstallées/ Premontados

## ANTI-VIBRATION KIT

Kit antivibration  
Kit antivibración

CONAVP						Information Informations/ Información
		mm	kg	p		
	CONAVP20	CONBASE	48x20	45	10	<b>Anti-vibration dampers for floor supports made of soft black natural rubber. 4 dampers, washers and nuts included.</b> Kit antivibration en caoutchouc pour supports pour sols fourni avec 4 unités antivibration complètes de vis et écrous. <i>Kit antivibración de goma para bases de suelo formados por 4 elementos antivibración con sus arandelas y tuercas.</i>
		CONBASE	40x40	65	10	<b>Anti-vibration dampers for floor supports made of soft black natural rubber. 4 dampers, washers and nuts included.</b> Kit antivibration en caoutchouc pour supports pour sols fourni avec 4 unités antivibration complètes de vis et écrous. <i>Kit antivibración de goma para bases de suelo formados por 4 elementos antivibración con sus arandelas y tuercas.</i>
	CONAVM30 CONAVM53	CONAVM30	30x20	42	10	<b>Anti-vibration dampers for brackets made of soft black natural rubber. 4 dampers, washers and nuts included.</b> Kit antivibration en caoutchouc pour supports pour murs fourni avec 4 unités antivibration complètes de vis et écrous.
		CONAVM53	40x40	65	10	<i>Kit antivibración de goma para soportes de pared formados por 4 elementos antivibración con sus arandelas y tuercas.</i>



## TRUNKINGS AND ACCESSORIES MATRIX

Table des goulottes et accessoires

Tabla de canales y accesorios



### ACCESSORIES TRUNKINGS WITH WRAP-AROUND COVERS

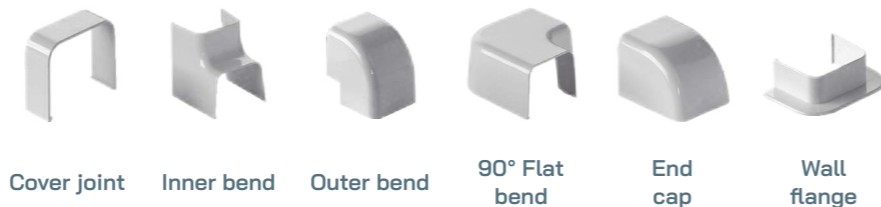

	65x50 mm	○ CON65A	CONG65	CONAI65	CONAE65	CONCP65	CONTP65	CONPAM65
	70x55 mm	○ CON70A	CONG70	CONAI70	CONAE70	CONCP70	CONTP70	CONPAM70
	80x60 mm	○ CON80A	CONG80	CONAI80	CONAE80	CONCP80	CONTP80	CONPAM80
	90x65 mm	○ CON90A	CONG90	CONAI90	CONAE90	CONCP90	CONTP90	CONPAM90
	125x75 mm	○ CON125A	CONG125	CONAI125	CONAE125	CONCP125	CONTP125	CONPAM125

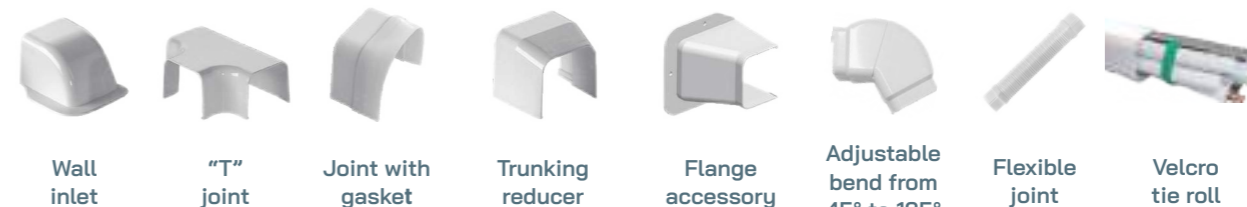

CONCM65	CONCT65	CONGU65	-	-	CONCPV65	CONGFX65	VLC10V	-
CONCM70	-	CONGU70	-	-	CONCPV70	CONGFX70	VLC10V	-
CONCM80	CONCT80	CONGU80	CONRD86/ 87	-	CONCPV80	CONGFX80	VLC10V	-
CONCM90	CONCT90	CONGU90	CONRD90/ 95	CONVG110-90	CONCPV90	CONGFX90	VLC10V	-
CONCM125	CONCT125	-	CONRD125/ 128	-	-	-	VLC10V	-



### ACCESSORIES TRUNKINGS WITH SNAP-ON COVERS

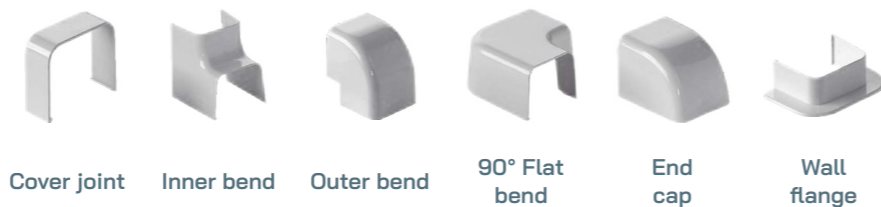

	35x30 mm	○ CON30	CONG30	CONAI30	CONAE30	CONCP30	CONTP30	-
		● CON30M	CONG30M	CONAI30M	CONAE30M	CONCP30M	CONTP30M	-
	65x50 mm	○ CON65	CONG65	CONAI65	CONAE65	CONCP65	CONTP65	CONPAM65
		● CON65M	CONG65M	CONAI65M	CONAE65M	CONCP65M	CONTP65M	CONPAM65M
	70x55 mm	○ CON70	CONG70	CONAI70	CONAE70	CONCP70	CONTP70	CONPAM70
		● CON70M	CONG70M	CONAI70M	CONAE70M	CONCP70M	CONTP70M	CONPAM70M
	80x60 mm	○ CON80	CONG80	CONAI80	CONAE80	CONCP80	CONTP80	CONPAM80
		● CON80M	CONG80M	CONAI80M	CONAE80M	CONCP80M	CONTP80M	CONPAM80M
	90x65 mm	○ CON90	CONG90	CONAI90	CONAE90	CONCP90	CONTP90	CONPAM90
		● CON90M	CONG90M	CONAI90M	CONAE90M	CONCP90M	CONTP90M	CONPAM90M
	125x75 mm	○ CON125	CONG125	CONAI125	CONAE125	CONCP125	CONTP125	CONPAM125
		● CON125M	CONG125M	CONAI125M	CONAE125M	CONCP125M	CONTP125M	CONPAM125M

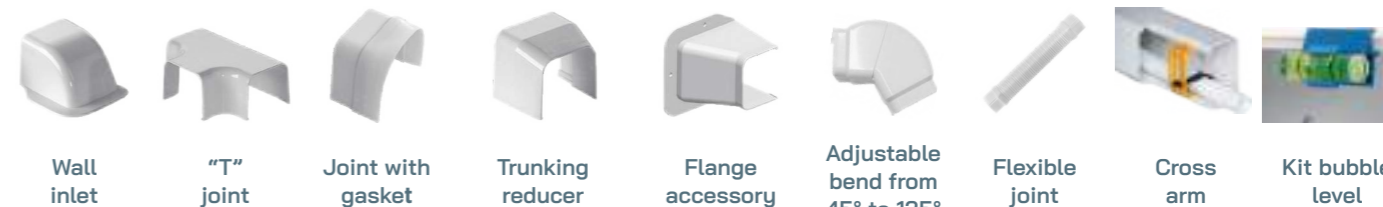

-	-	-	-	-	-	-	-	-
-	-	-	-	-	-	-	-	CONPTB
CONCM65	CONCT65	CONGU65	-	-	CONCPV65	CONGFX65	CONTR65TB	CONPTB
CONCM65M	CONCT65M	CONGU65M	-	-	CONCPV65M	-	-	-
CONCM70	-	CONGU70	-	-	CONCPV70	CONGFX70	CONTR70TB	CONPTB
CONCM70M	-	CONGU70M	-	-	CONCPV70M	-	-	-
CONCM80	CONCT80	CONGU80	CONRD86/ 87	-	CONCPV80	CONGFX80	CONTR80TB	CONPTB
CONCM80M	CONCT80M	CONGU80M	CONRD86M/ 87M	-	CONCPV80M	-	-	-
CONCM90	CONCT90	CONGU90	CONRD90/ 95	CONVG110-90	CONCPV90	CONGFX90	CONTR90TB	CONPTB
CONCM90M	CONCT90M	CONGU90M	CONRD90M/ 95M	CONVG110-90M	CONCPV90M	-	-	-
CONCM125	CONCT125	-	CONRD125/ 128	-	-	-	CONTR125TB	CONPTB
CONCM125M	CONCT125M	-	CONRD125M/ 128M	-	-	-	-	-

## GENERAL TERMS

### Conditions générales Condiciones generales

1 - Prices and conditions only become binding at the time of acceptance of the order, by us, with written confirmation. Your purchase order is an implicit acceptance of our General Conditions of Sale by You.

2 - The conditions and other commitments entered into the quotation by us are only valid if an order is placed for everything which is included in that quotation.

3 - Estimates, outline designs, etc. attached to the quotation are our exclusive property and may not therefore be communicated to third parties without our written authorisation.

4 - Any modifications to the quotation and to these general supply conditions must be in writing and are limited to what is expressly agreed.

#### WEIGHTS - DIMENSIONS - TECHNICAL DATA

5 - Estimates, designs and technical data indicated in our catalogues, price lists and quotations are only approximate until they have been confirmed or replaced by definitive data, either in part or in total, at the time of the order.

#### PRICES

6 - Prices and discounts on list prices and quotations are subject to variation according to market requirements or in line with variations in the cost of raw materials or labour, without any prior notice to our Customers. Prices are EXW incoterms 2020; transport costs, customs, excise and any other types of duty are always payable by the Customer, unless otherwise agreed in writing.

#### PACKING AND TRANSPORT

7 - Packaging, which is invoiced at cost, is non-returnable. Our Company standard condition of delivery is EXW and therefore cannot be held responsible for missing or irregular deliveries by carriers, being explicitly understood that, even if the Company helps organize the shipment to the Customer's premises, the goods travel at the entire risk of the Purchaser. Any return of goods must first be authorised by our Company and goods must be returned free of any cost to our Factory warehouses.

#### DELIVERY TIMES

8 - Agreed delivery times are indicative and not legally binding and are subject to the clause "unless sold" for goods indicated as ready; they are valid only in normal working and supply conditions. Our Company shall in no circumstances or for any reason be liable to pay compensation of any kind of direct or indirect damage due to late deliveries.

#### PAYMENTS

9 - Payment terms and conditions must be agreed in writing. The goods remain property of Canalplast until the Customer pays for them. In the event of late payment, the Customer undertakes to pay interest on delayed payment equivalent to the average market rate applied by Financial Institutions, plus 7%. If the purchaser fails to comply, even partially, with any of the conditions agreed for collection of the goods or for settlement and payment of individual invoices, our Company has the right to immediately suspend further deliveries and consider itself free of any contractual obligation, while retaining all its rights relating to failure to comply with the contract. Unless expressly agreed otherwise, payments must always be made directly to our Company.

#### CLAIMS

10 - Any claims relating to the supply of goods must reach us within 12 days of receipt of such goods, after which time they will no longer be accepted. Every claim must be based on concrete facts in order to be taken into consideration. We shall be entitled, at our discretion, to take back or replace goods which the Customer demonstrates to be faulty, but will not accept any costs for repairs or modifications which have been made without our authorisation. It remains understood that any claims on any single consignment of goods will have no effect on the balance of the order or the obligation, or on payment for other goods already received without complaint.

#### WARRANTY

11- The warranty we offer for products made by us is 12 months from the date of the corresponding invoice and, during this period, we undertake to repair or replace free of charge in our workshops any parts or equipment which are unusable due to defective materials or workmanship. In all cases, we reserve the right to decide, at our entire discretion, whether repair or replacement is most appropriate. We however exclude the possibility of sending our personnel to make on-site inspections to installations where our equipment is installed, except in cases where, at our entire discretion, we believe it is necessary to check the operating conditions to which our equipment has been subjected.

12 - Our warranty is naturally valid provided that the Customer has used and treated our equipment with due care, that the equipment has not been misused or modified and that all the technical requirements contained in our price lists and instruction sheets have been complied with. The warranty does not cover parts which, due to the nature of the material with which they are made or to their specific use, are subject to premature wear; damage due to normal wear and tear is also excluded.

13 - The Customer must send written notification of failures and defects, giving an exact description of their nature and we shall arrange, within the necessary time required, repairs and replacement under the above terms and conditions. Material for repair or replacement must be delivered to us, carriage paid.

14 - With the repair or replacement of the equipment or any of its parts which were defective, our Company shall be relieved of all and any responsibility of any kind, while the Customer shall consider him/ herself entirely satisfied by this fact and shall renounce any request for damages and costs. In certain cases, we may allow the Customer to arrange any necessary repairs or replacements, it being understood that our only obligation will be to refund any out of pocket expenses accepted as essential to put our equipment in working order.

15 - In the event of disputes of a technical nature, the parties shall submit to the opinion of an expert to be appointed by joint agreement or, if agreement cannot be reached on the appointment, selected by the President of the Milan Court.

16 - We shall not accept any expenses which may have been borne by the Customer, even within the warranty period, without our prior written authorisation. 17 - Our Company reserves the right to use, in the manufacture of its equipment, any material it deems the most suitable and to make any modifications it deems necessary to the shape, weight or dimensions of its products.

#### DISPUTES

18 - All agreements, even if entered into with foreign companies or individuals or for materials supplied abroad, shall be governed solely by current Italian law. The Milan courts shall have sole jurisdiction over any dispute which may arise in relation to the performance of the Agreement, including by way of exception to sections 31 et seq. of the Civil Procedure Code, and the Customer shall not be entitled to file proceedings before the courts of any other place, even in the case of proceedings involving a guarantee or its alibi pendens, without prejudice to the supplier company's right to take proceedings, as plaintiff, in the courts of the Customer's place of residence, whether in Italy or abroad.

19 - Disputes do not in any way relieve the Customer from having to comply with agreed payment terms and do not imply any extension of the terms agreed.

20 - The mark Canalplast is of ownership of Canalplast S.p.A..

Except our authorization, the total or partial reproduction of the present catalogue is distrusted.

1 - Prix et conditions entrent en vigueur lors de notre acceptation de la commande par une confirmation écrite. La commande d'achat du client constitue une acceptation implicite des Conditions de Vente générales, par le même client.

2 - Les conditions et les autres obligations assumées par nous avec l'offre, seront valable uniquement dans le cas ou elles sont étendues à tout ce qui est présenté dans la commande.

3 - Demande de devis, dessins techniques, et tous ce que est adjoind à l'offre, sont de notre propriété et donc ils ne peuvent pas être divulgués à tiers sans notre permission écrite.

4 - Toute modification apportée à l'offre et aux conditions générales de l'offre, doit être faite pour écrit et doit être limitée dans la mesure expressément convenue.

#### POIDS - DIMENSIONS - DONNÉES TECHNIQUES

5 - Budget des dépenses, plans, dessins, spécifications et photos présentées dans les catalogues, listes de prix et les offres, ne sont que approximatifs, jusqu'à quand ils sont confirmées ou remplacées par des données finales en totalité ou en partie, au moment de la commande.

#### PRIX

6 - Prix et remises sur tarifs des prix sont sujets à changement en fonction des besoins du marché ou en corrélation avec l'évolution du coût des matières premières ou du travail, sans préavis d'aucune sorte. Ils sont Ex Works (EXW Incoterms-2020), les coûts de transport, droits de douane et taxes de toute nature, sont toujours payés par l'acheteur, sauf accord contraire écrit.

#### EMBALLAGE ET TRANSPORT

7 - L'emballage, qui est facturé au prix de coût, ne sera pas accepté de retour. La condition de livraison normale de notre société est EXW et donc nous ne pourront pas être tenus pour responsables de livraisons manquantes ou irrégulières par les transporteurs, il est expressément entendu que, bien que la société aide à organiser l'expédition au domicile du client, les marchandises voyagent toujours aux risques et périls du client. Tout retour de marchandise doit être préalablement autorisé par notre société et sans aucune dépense rendu aux entrepôts de notre usine.

#### DÉLAI DE LIVRAISON

8 - Les délai de livraison convenus sont indicatifs et non juridiquement contraignant, et conformément à la clause «à moins que le vendus" pour marchandise indiquée comme prête, ne sont valables que dans des conditions normales de travail et d'approvisionnement. En aucun cas et pour une raison quelconque, notre Société est tenue à payer aucune indemnité pour les dommages directs ou indirects résultant de retards de livraison.

#### PAIEMENTS

9 - Les conditions et le paiement doivent se faire par accord écrit. Les marchandises restent la propriété de Canalplast jusqu'à quand le client a payé pour cela. En cas de retard de paiement, le client s'engage à payer les intérêts moratoires au taux moyen du marché pratiqués par les institutions financières, plus 7%. Si l'acheteur ne respecte pas, même en partie, une des conditions stipulées pour le retrait de la marchandise ou pour le règlement du paiement des factures, notre Société sera en droit de suspendre immédiatement autres livraisons et libre de toutes obligations contractuelles, sans préjudice tout droit en fonction de l'échec du contrat. Sauf convention expresse contraire de les paiements doivent toujours être adressées directement à notre Société.

#### PLAINTES

10 - Toute plainte concernant la fourniture de biens doivent être reçues dans les 12 jours suivant la réception des marchandises, après quoi il ne sera plus acceptée. Chaque demande doit être fondée sur les données afin d'être prises en compte. Nous pourrons, à notre discrétion, accepter de retour ou remplacer ce que le client s'avère défectueux, mais nous ne reconnaitrons pas aucun frais pour les réparations effectuées ou modifications qui ont été apportées sans notre permission. Il est entendu que toute créances sur chaque envoi de marchandises n'aura aucun effet sur le reste de l'ordre ou l'engagement, ou le paiement des marchandises déjà reçues et pas protestées.

#### GARANTIES

11 - La garantie que nous offrons sur nos matériaux de construction a une durée de 12 mois à compter de la date de la facture et il est entendu que durant cette période nous nous engageons à réparer ou à remplacer gratuitement dans notre usine de pièces ou équipements qui, par manque de construction ou matériel, soit inutilisable. Dans tous les cas, nous pouvons décider à notre seule discrétion si la réparation ou le remplacement est la solution plus avantageuse. Nous excluons cependant, d'envoyer notre personnel à visiter les installations qui ont utilisé nos dispositifs, sauf dans les cas où, à notre seule discrétion, nous le jugeons nécessaire pour vérifier les conditions d'exploitation aux quelles nos appareils sont étés soumis.

12 - Notre garantie reste valable si nos appareils ont été utilisés par le client de façon correcte, n'ont pas étés endommagés, altérés ou modifiés, et ont été utilisés selon toutes les règles techniques recommandées. La garantie ne s'applique pas à ces pièces qui sont soumises à une usure prématurée, comme exclut également les défauts causés par la consommation.

13 - Le client doit donner un préavis écrit de défauts et les défauts signalés par rapport à leur exacte nature et nous ferons les réparations nécessaires et les remplacements dans les circonstances et dans termes les plus rapides. Le matériel à réparer ou remplacer, nous sera envoyé Franco notre usine.

14 - Notre entreprise, avec la réparation ou le remplacement d'équipement ou des parties défectueux, sera exonérée de toute responsabilité, alors que l'acheteur est réputé pleinement reconnu et il fait renonc à toute réclamation pour dommages et dépenses. Dans certains cas, nous pouvons permettre à l'acheteur de fournir des réparations ou substitutions, qu'il soit la seule obligation de notre part à rembourser les dépenses reconnues comme indispensables pour la mise en efficience de nos appareils.

15 - En cas de divergences, les parties s'en remettront à l'opinion d'un expert qui sera désigné par accord mutuel ou, en cas de divergence de la nomination, choisi par le Président de la Cour de Milan.

16 - Nous ne reconnaitrons pas aucune dépense que l'acheteur avait fait valoir, même dans la période de garantie, sans notre autorisation écrite préalable.

17 - Notre Société se réserve le droit d'utiliser dans la fabrication de ses équipements tout matériel jugée le plus approprié et de faire des changements dans la forme, le poids ou la taille de ses produits qu'elle juge appropriée.

#### LITIGES

18 - Le contrat, bien que signé avec des sociétés ou citoyens étrangers, est réglé exclusivement par la législation italienne actuelle. La compétence pour tout litiges dans le cadre de l'exécution du contrat doit reposer uniquement au Tribunal de Milan.

19 - Tous les litiges ne dispense en aucun cas le Client de se conformer aux conditions de paiement et n'impliquent aucune extension des conditions convenues.

20 - L'amarque Canalplast appartiennent à Canalplast S.p.A..

Sauf notre autorisation, la reproduction totale ou partielle du présent catalogue est interdite.

1 - Los precios y condiciones adquieren carácter vinculante solamente en el momento en que confirmamos por escrito que hemos aceptado el pedido. La orden de compra por parte del cliente ratifica su aceptación implícita de las Condiciones Generales de Venta.

2 - Las condiciones y demás compromisos que asumimos con la oferta, tienen validez únicamente en caso de que el encargo se extienda a todo lo que es objeto de la oferta.

3 - Los presupuestos, los proyectos básicos, etc., adjuntos a la oferta, son de nuestra exclusiva propiedad, por lo cual no podrán ser comunicados a terceros sin nuestra autorización escrita.

4 - Cualesquiera modificaciones a la oferta y a estas condiciones generales de suministro, se deben hacer constar por escrito y se limitan a lo expresamente acordado.

#### PESOS - MEDIDAS - DATOS TÉCNICOS

5 - Los presupuestos, proyectos, diseños, datos técnicos y fotos que aparecen en los catálogos, listas de precios y ofertas, son solamente orientativos, mientras no se confirmen o sustituyan con datos definitivos, total o parcialmente, en el momento de efectuar el encargo.

#### PRECIOS

6 - Los precios y descuentos que aparecen en los catálogos y ofertas pueden experimentar variaciones en función de las circunstancias de mercado o en correlación con las variaciones en el coste de las materias primas o de la mano de obra, sin ningún tipo de aviso previo a la clientela. Los precios son franco nuestro Establecimiento (EXW-Incoterms 2020), los gastos de transporte, aduana, aranceles y derechos de cualquier tipo, corren siempre a cargo del Comitee, de no mediar otros pactos escritos. Portes pagados para pedidos de importe mínimo neto de 1000,00 €.

#### EMBALAJE Y TRANSPORTE

7 - No se acepta el retorno del embalaje, que se factura a precio de coste. La condición estándar de devoluciones de nuestra sociedad es EXW por lo cual, no tiene que responder de entregas no efectuadas o irregulares por parte de los transportistas; queda explícitamente entendido que, incluso si la Sociedad ayuda a organizar el envío al domicilio del cliente, la mercancía viaja siempre totalmente a riesgo del cliente. Cualquier envío de mercancía devuelta deberá ser previamente autorizado por nuestra Sociedad y deberá hacerse a portes pagados en su totalidad hasta los almacenes de nuestro Establecimiento.

#### PLAZOS DE ENTREGA

8 - Los plazos de entrega pactados son orientativos, no constituyen compromiso legal, y están sujetos a la cláusula "salvo venta" para mercancías señaladas como preparadas; se entiende que son válidos solo en condiciones normales de trabajo y de abastecimiento. En ningún caso y por ningún motivo está obligada nuestra Sociedad a abonar indemnización alguna por daños directos e indirectos que pudieran deberse a retrasos en la entrega.

#### PAGOS

9 - Las condiciones y el pago deben constar en acuerdos por escrito. La mercancía sigue siendo propiedad de Canalplast hasta que el Cliente paga por ella. En caso de retraso en los pagos, el Cliente se compromete a abonar los intereses de mora por un importe igual al tipo porcentual medio de mercado que los Institutos Financieros apliquen, más un 7%. En caso de que el comprador no respetase, incluso de forma solamente parcial, cualquiera de las condiciones pactadas para la retirada de la mercancía o para saldar y pagar una factura, nuestra Sociedad está facultada para suspender de inmediato cualquier otra entrega, y se considerará libre de cualquier compromiso contractual, sin menoscabo de todos sus derechos en relación con el incumplimiento de contrato. De no mediar otros acuerdos explícitos, los pagos deben hacerse siempre directamente a nuestra Sociedad.

#### RECLAMACIONES

10 - Cualquier reclamación en relación con el suministro de mercancías deberán llegarnos en un plazo de 12 días a partir del momento en que se recibe la mercancía, transcurridos los cuales no se aceptará reclamación alguna. Toda reclamación deberá basarse en datos fehacientes y concretos para que pueda ser tomada en consideración. Nosotros podremos decidir si recoger o sustituir lo que el Cliente demuestre que es defectuoso, pero no abonaremos gasto alguno por reparaciones o cambios que se hayan llevado a cabo sin nuestra autorización. Se entiende que las reclamaciones que puedan hacerse sobre cualquier envío de mercancías en particular no tendrán efecto alguno sobre el resto del pedido o el compromiso contraído, ni sobre el pago de otras mercancías ya recibidas y que no fueron objeto de reclamación.

#### GARANTÍAS

11 - La garantía que aceptamos para los materiales que producimos tiene una duración de 12 meses a partir de la fecha de las facturas correspondientes y hay que entenderla en el sentido de que durante dicho periodo nos comprometemos a reparar o sustituir gratuitamente en nuestros talleres las piezas o aparatos que, por defecto de construcción o de materiales, resultasen inservibles. En cualquier caso, nos reservamos el derecho a decidir, conforme a nuestro juicio exclusivo, si es más conveniente la reparación o la sustitución. Excluimos, en todo caso, el envío de nuestro personal para visitas presenciales a los equipos a los que se han aplicado nuestros aparatos, excepto en casos en que, conforme a nuestro exclusivo juicio, considerásemos necesario controlar las condiciones de funcionamiento a que han sido sometidos nuestros aparatos.

12 - Nuestra garantía naturalmente es pertinente siempre que el Comitente haya instalado y tratado los aparatos en forma técnicamente impecable, y siempre que no hayan modificado o sufrido alteraciones indebidas y se hayan respetado todas las normas técnicas aconsejadas. La garantía no se extiende a las piezas que, por la naturaleza del material de que están hechas o por su empleo específico estén sujetas a desgaste prematuro; se excluyen también las averías derivadas del desgaste natural.

13 - El Comitente deberá dar aviso por escrito de las averías y defectos detectados detallando exactamente su naturaleza; nosotros nos encargaremos, en un plazo compatible y necesario, de efectuar las reparaciones y sustituciones en las circunstancias y términos que arriba se indican. El material a reparar o sustituir deberá devolérse nos a portes pagados.

14 - Nuestra Sociedad, con la reparación o sustitución de los aparatos o de sus partes que hubieran resultado defectuosos, queda exonerada de toda responsabilidad, bajo cualquier concepto; a su vez, el Comitente se considera totalmente pagado por este hecho y renuncia a cualquier petición de daños y gastos. En determinados pasos podemos permitir al Comitente que efectúe las reparaciones o sustituciones que sean necesarias, quedando nosotros obligados únicamente a reembolsar los gastos reconocidos indispensables para la puesta en eficiencia de nuestros aparatos.

15 - En caso de divergencias de carácter técnico, las partes se someterán al juicio de un perito que será nombrado de común acuerdo o, en caso de diferencias en relación con el nombramiento, elegido por el Presidente del Tribunal de Milán.

16 - No abonaremos gasto alguno que el Comprador haya realizado, ni siquiera dentro del periodo de garantía, sin nuestra previa autorización escrita.

17 - Nuestra Sociedad se reserva el derecho de emplear en la fabricación de sus aparatos el material que considere más adecuado, y el derecho de aportar las modificaciones en la forma, en el peso o en las dimensiones de sus productos que considere oportunos.

#### CONTROVERSIAS

18 - Los contratos, incluso si se escrituran con Sociedades y ciudadanos de otros países, o por materiales suministrados en otros países, se rigen únicamente por la legislación italiana vigente. El Tribunal competente para cualquier controversia que pudiera surgir en relación con la ejecución del contrato será exclusivamente el Tribunal de Milán, incluso derogando los artículos 31 y sigu. del Cód. Proc. Civ., y se excluye para el Comitente la posibilidad de acudir a la Autoridad Judicial de otro lugar incluso en vía de garantía o de conexión de causa, sin perjuicio de la facultad de la Sociedad proveedora de emprender, en calidad de demandante, una acción en el lugar de residencia del Comitente, en Italia o en otro país.

19 - Las posibles reclamaciones no dispensan en modo alguno al Comitente del cumplimiento de las condiciones de pago pactadas, y no implican prolongación alguna de los plazos acordados.

20 - La marca Canalplast es propiedad de Canalplast S.p.A. De no mediar nuestra autorización, se prohíbe la reproducción total o incluso o incluso parcial del presente catálogo.



**CANALPLAST**

Via Tolstoi, 65 - 20812 Limbiate (MB) Italy

Tel. +39 02 9906421 - [info@canalplast.it](mailto:info@canalplast.it)

[www.canalplast.it](http://www.canalplast.it)